



TENTS & EQUIPMENT

SANTORINI, REUNION, PICO



Santorini FTK4X8/2X4, Reunion FTG5X5/4X4, Pico FTC2X2/1X1

| | | | |
|----|--|----|---|
| EN | Tent Installation and Operating Manual10 | SV | Tält Monterings- och bruksanvisning42 |
| DE | Zelt Montage- und Bedienungsanleitung . . .14 | NO | Telt Monterings- og bruksanvisning46 |
| FR | Tente Instructions de montage et de service18 | FI | Telтта Asennus- ja käyttöohje50 |
| ES | Tienda Instrucciones de montaje y de uso22 | RU | Палатка Инструкция по монтажу и эксплуатации54 |
| PT | Tenda Instruções de montagem e manual de instruções26 | PL | Namiot Instrukcja montażu i obsługi58 |
| IT | Tenda Istruzioni di montaggio e d'uso30 | SK | Stan Návod na montáž a uvedenie do prevádzky62 |
| NL | Tenda Montagehandleiding en gebruiksaanwijzing34 | CS | Stan Návod k montáži a obsluze66 |
| DA | Telt Monterings- og betjeningsvejledning . . .38 | HU | Sátor Szerelési és használati útmutató70 |

© 2022 Dometic Group. The visual appearance of the contents of this manual is protected by copyright and design law. The underlying technical design and the products contained herein may be protected by design, patent or be patent pending. The trademarks mentioned in this manual belong to Dometic Sweden AB. All rights are reserved.



Santorini FTK 4X8

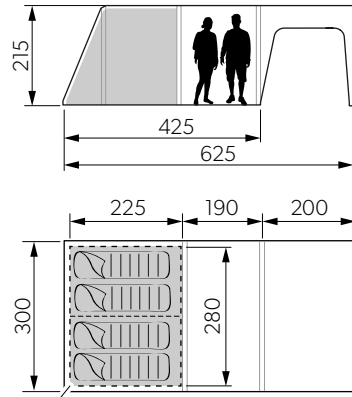

Ref. No. 9120002121

Santorini FTK 2X4

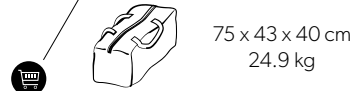
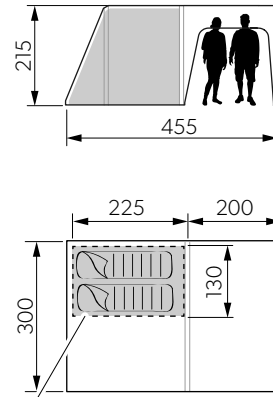

Ref. No. 9120002124

Reunion FTG 5X5

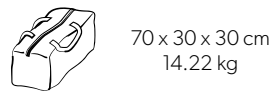
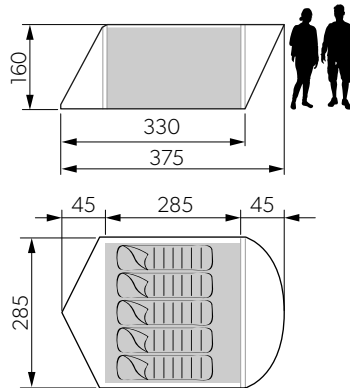

Reunion FTG 4X4

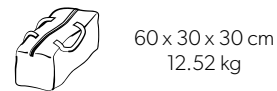
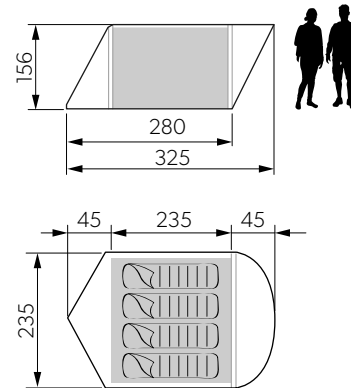

Pico FTC 2X2

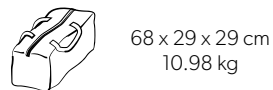
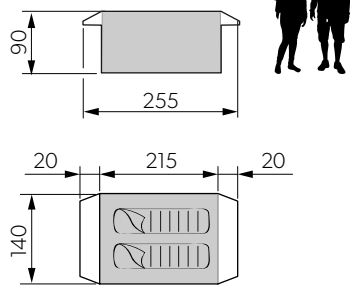

Pico FTC 1X1

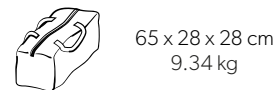
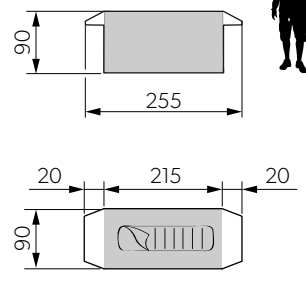

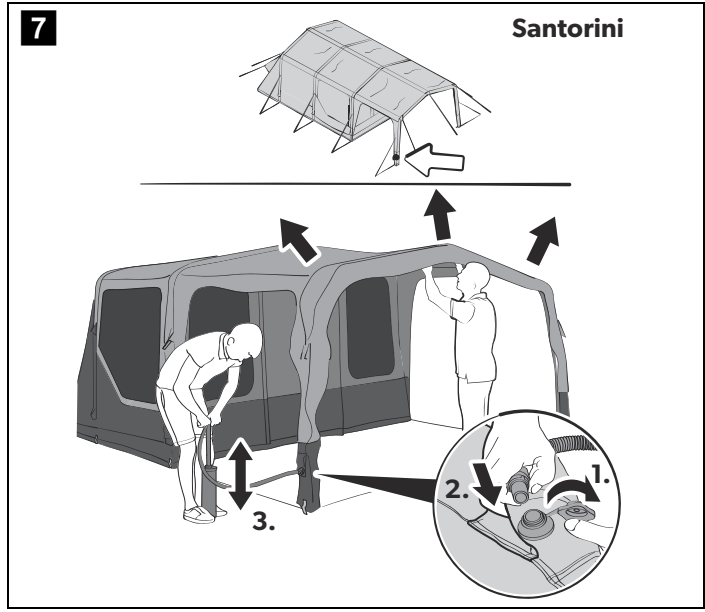
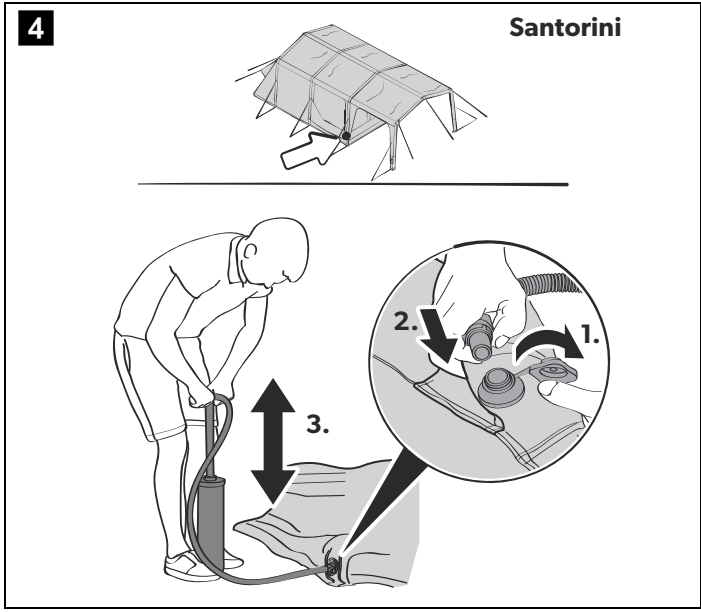
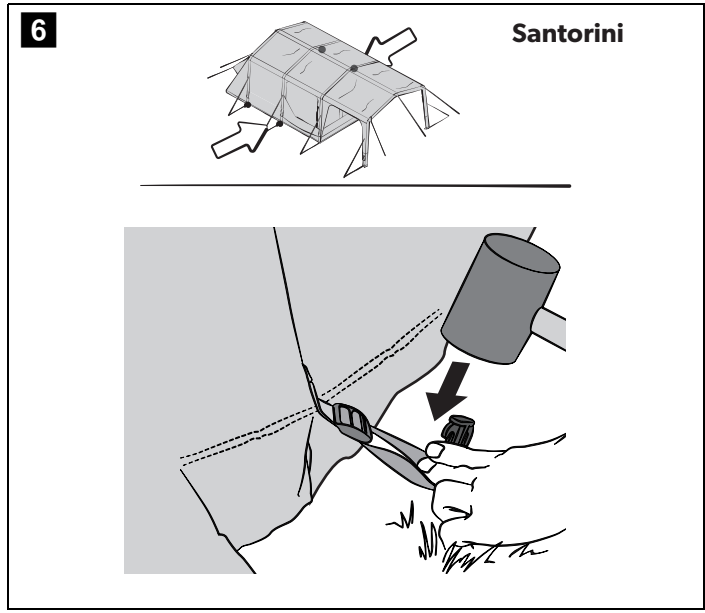
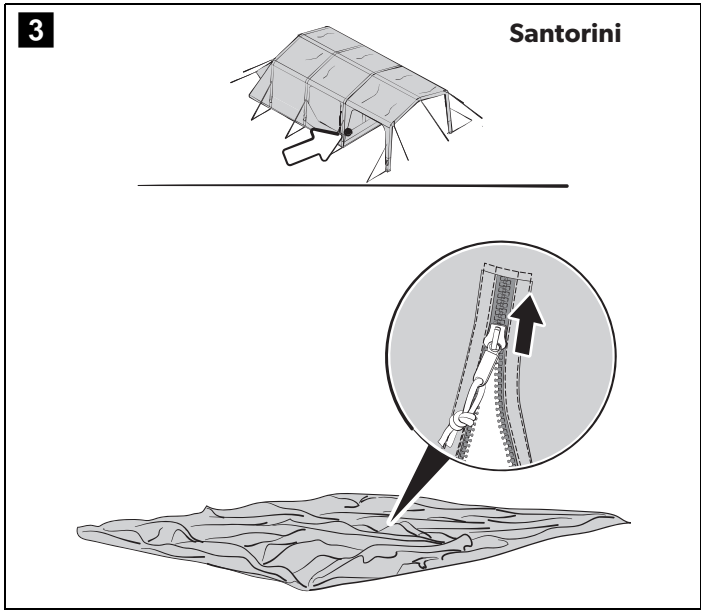
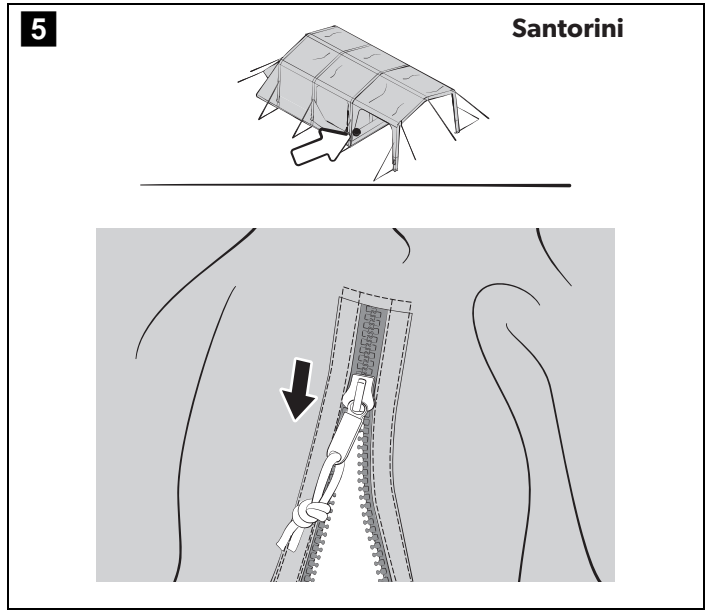
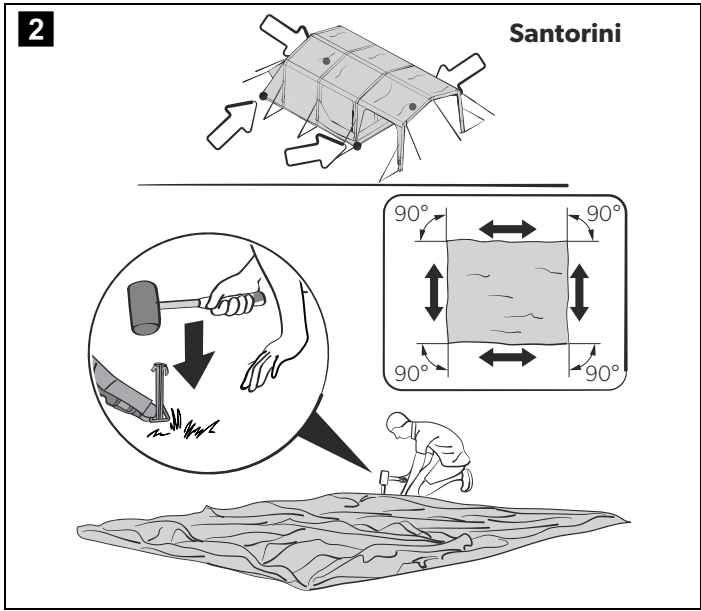

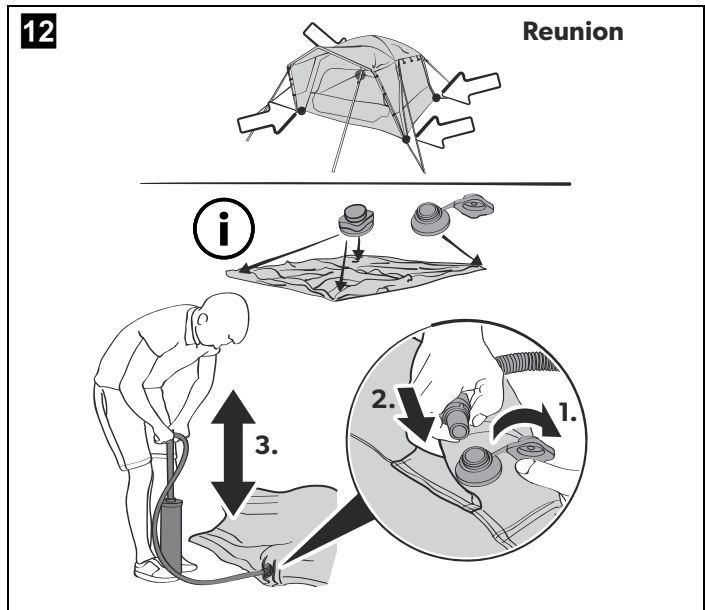
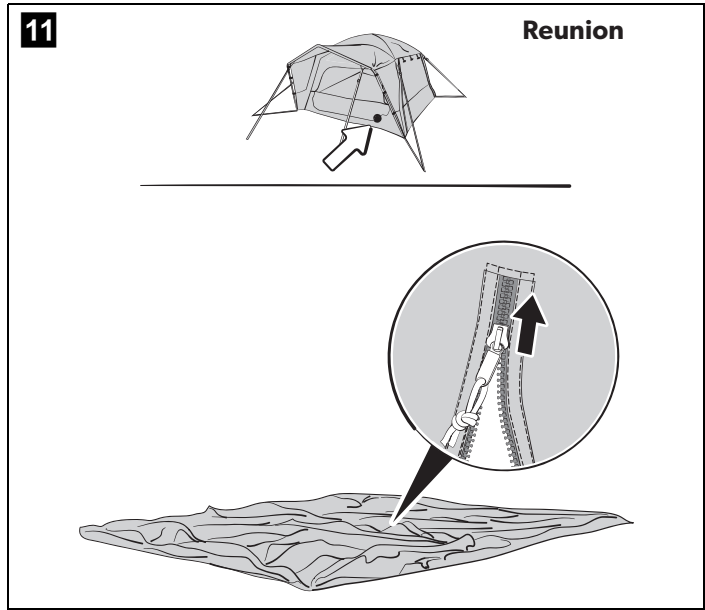
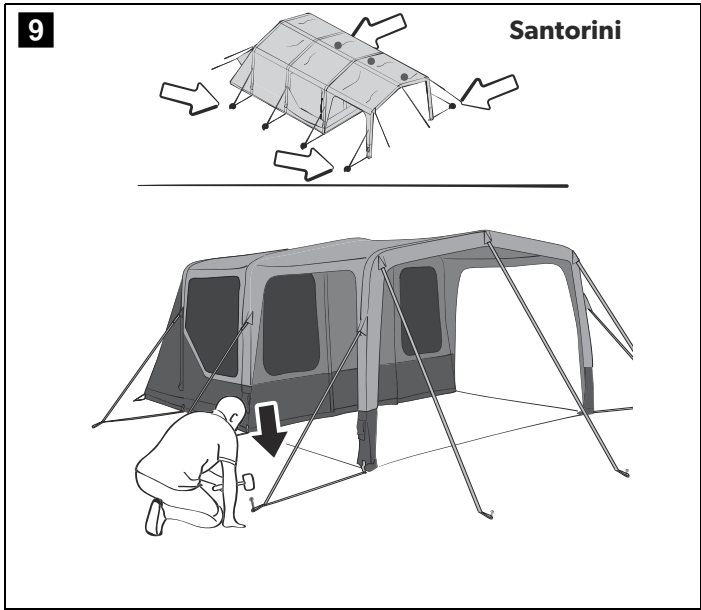
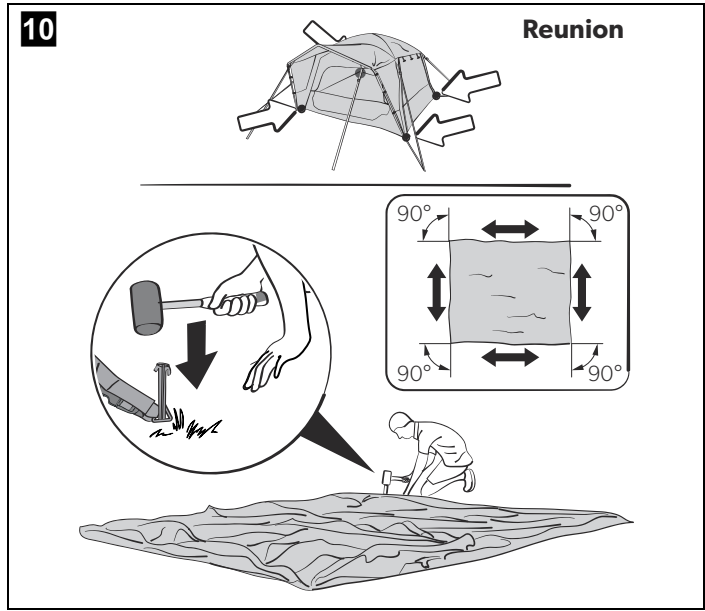
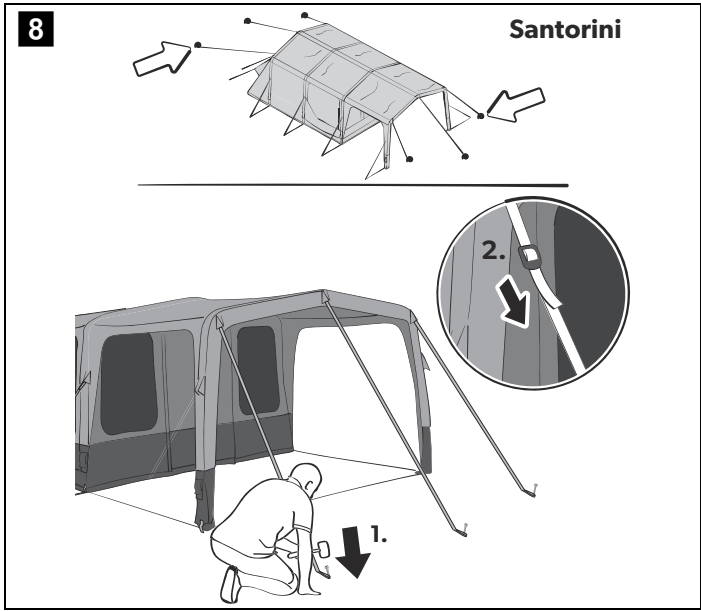

13

Reunion

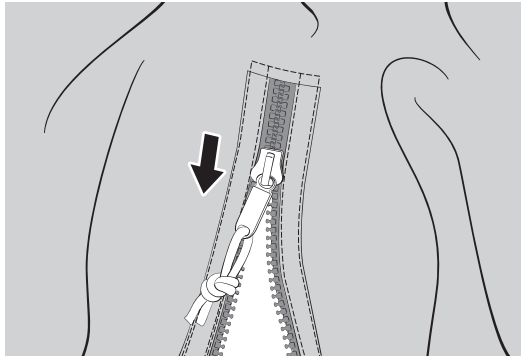

16

Reunion

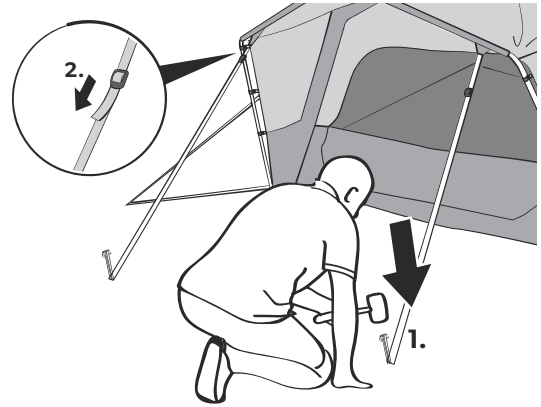

14

Reunion

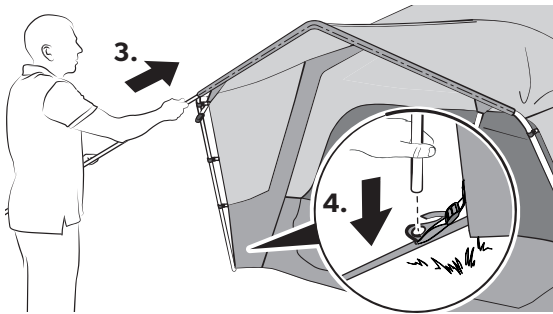
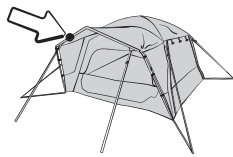

17

Reunion

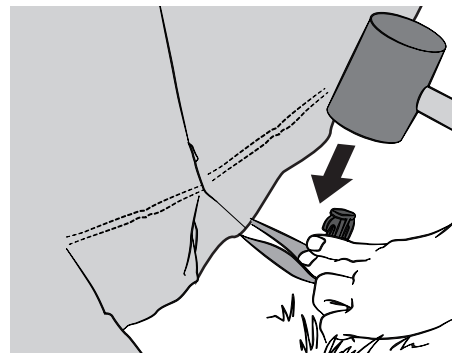
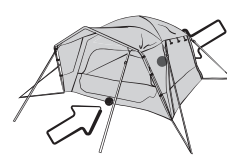

15

Reunion

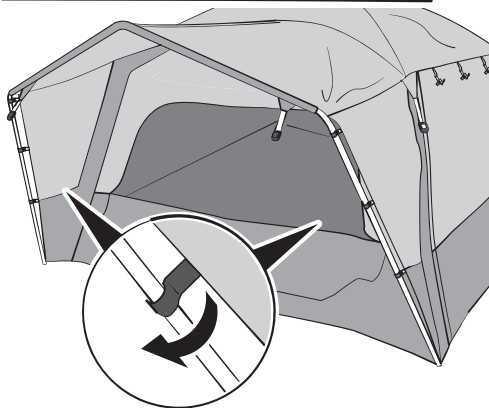
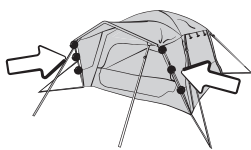

18

Reunion

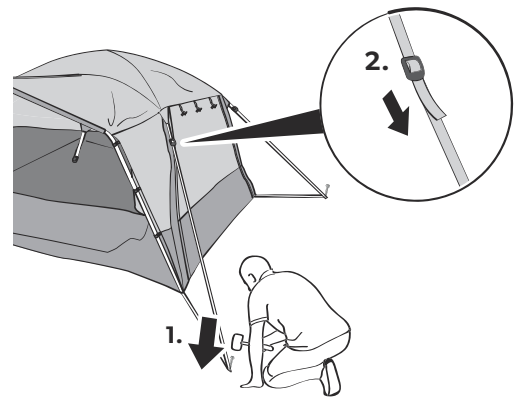

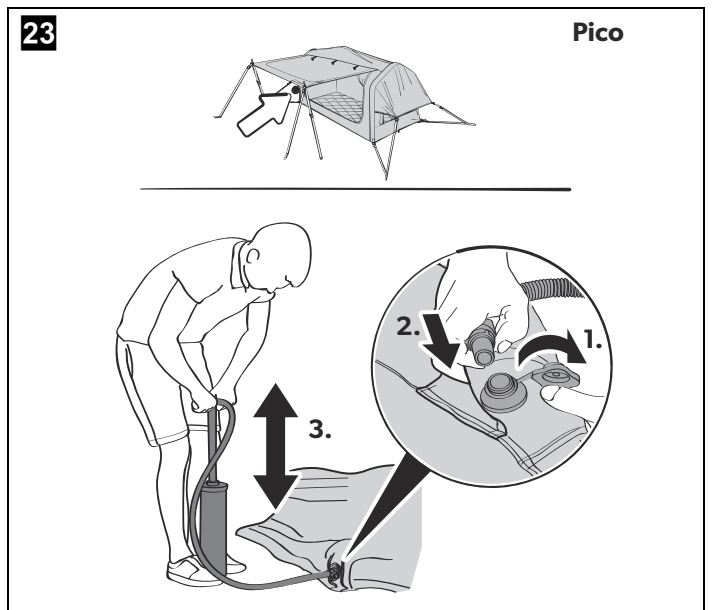
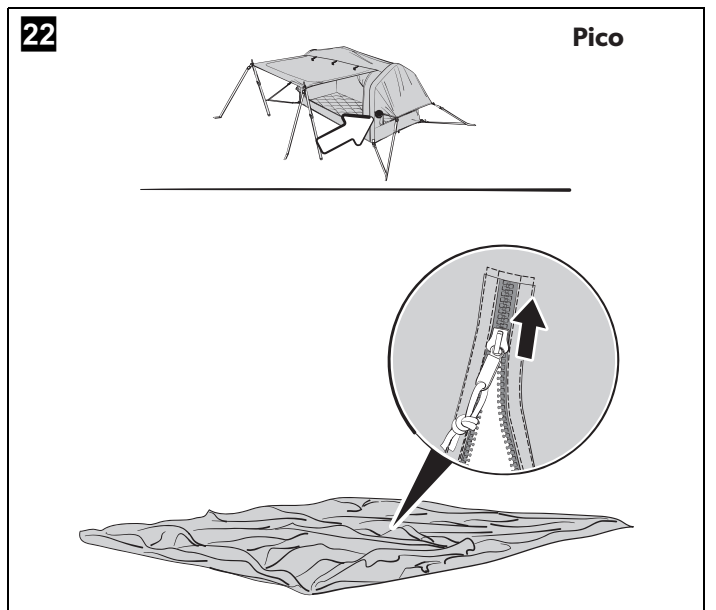
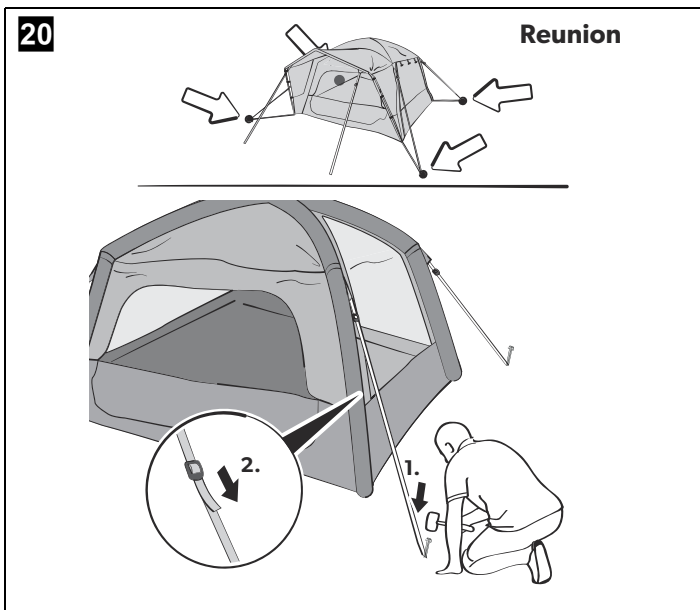
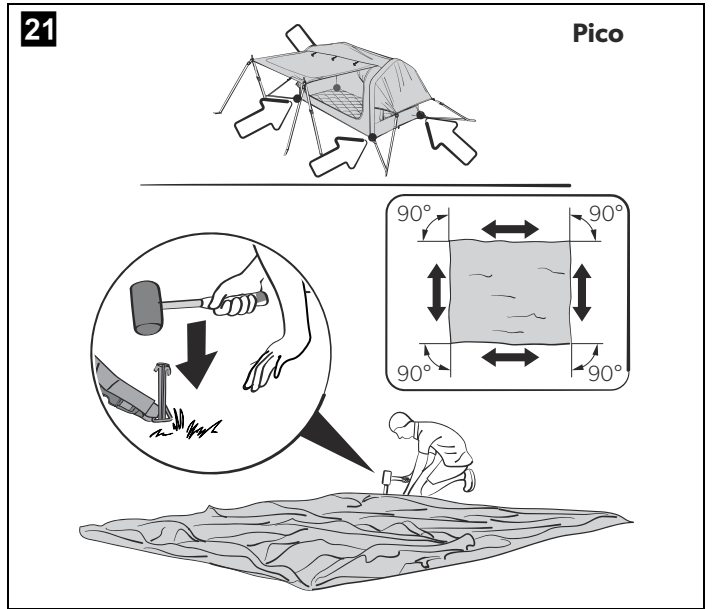
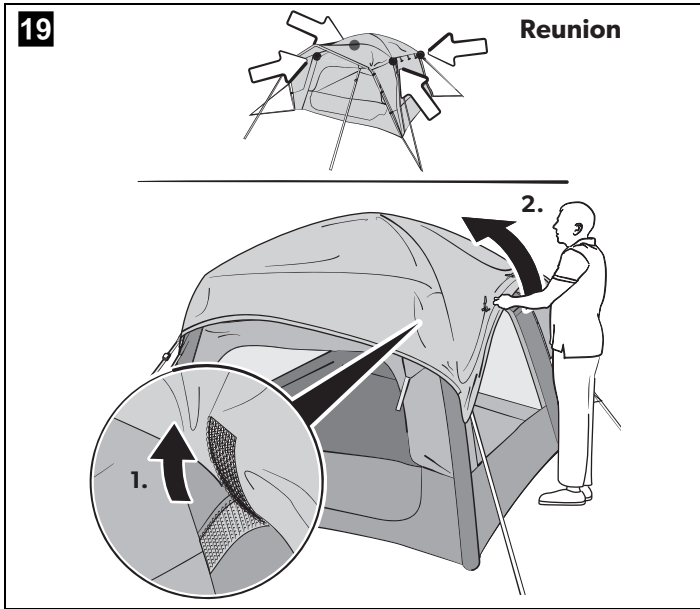

24



Pico

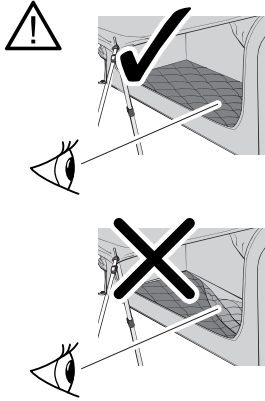

27



Pico

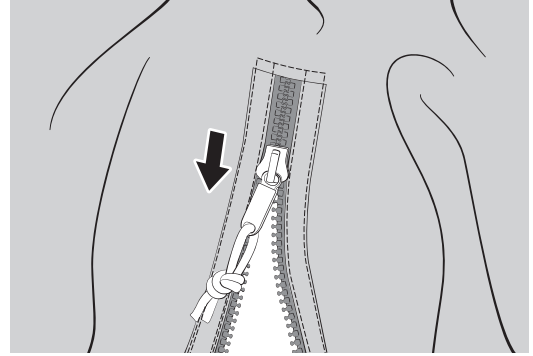

25



Pico FTC 1X1

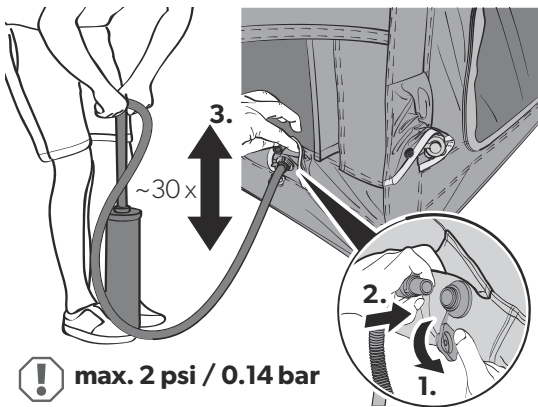

! max. 2 psi / 0.14 bar

28



Pico

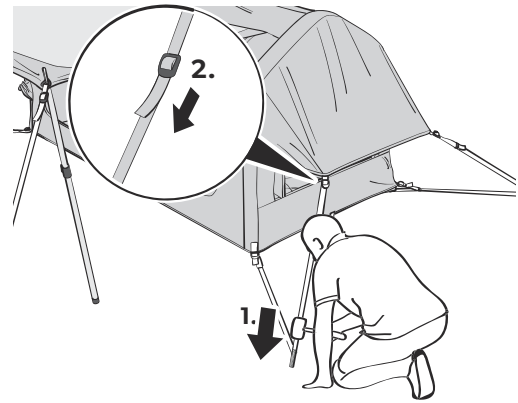

26



Pico FTC 2X2

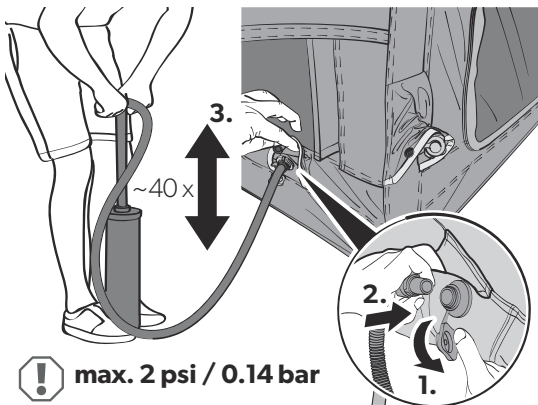

! max. 2 psi / 0.14 bar

29



Pico

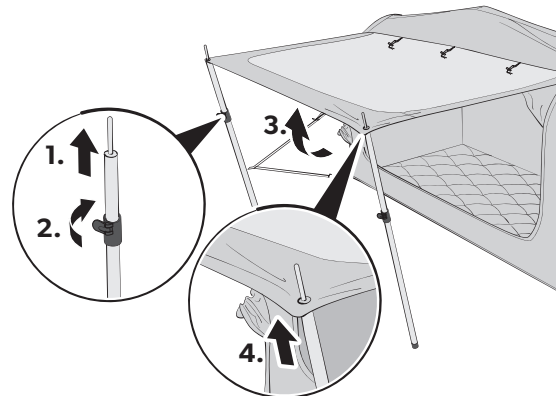

30

Pico

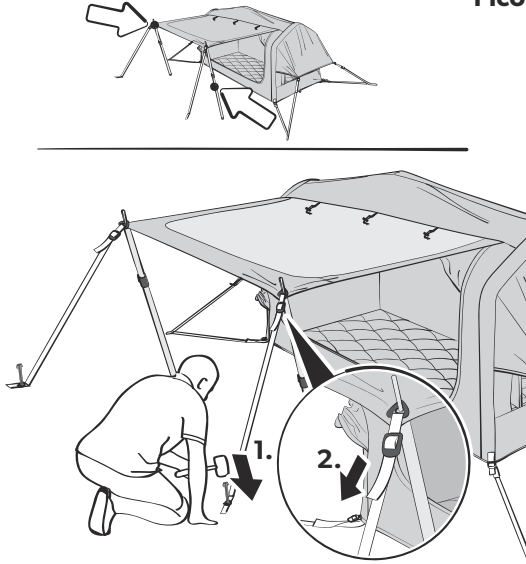

31

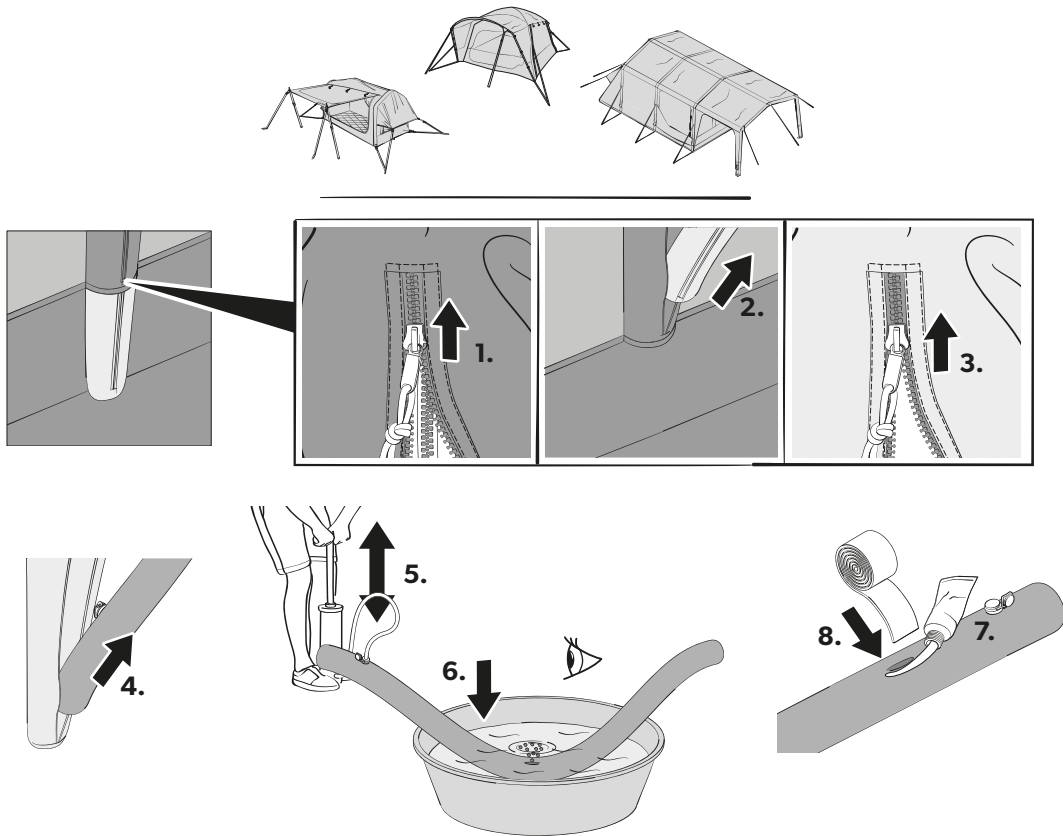

Please read these instructions carefully and follow all instructions, guidelines, and warnings included in this product manual in order to ensure that you install, use, and maintain the product properly at all times. These instructions MUST stay with this product.

By using the product, you hereby confirm that you have read all instructions, guidelines, and warnings carefully and that you understand and agree to abide by the terms and conditions as set forth herein. You agree to use this product only for the intended purpose and application and in accordance with the instructions, guidelines, and warnings as set forth in this product manual as well as in accordance with all applicable laws and regulations. A failure to read and follow the instructions and warnings set forth herein may result in an injury to yourself and others, damage to your product or damage to other property in the vicinity. This product manual, including the instructions, guidelines, and warnings, and related documentation, may be subject to changes and updates. For up-to-date product information, please visit documents.dometic.com, dometic.com.

Explanation of symbols



DANGER!

Safety instruction: Indicates a hazardous situation that, if not avoided, will result in death or serious injury.



WARNING!

Safety instruction: Indicates a hazardous situation that, if not avoided, could result in death or serious injury.



CAUTION!

Safety instruction: Indicates a hazardous situation that, if not avoided, could result in minor or moderate injury.



NOTICE!

Indicates a situation that, if not avoided, can result in property damage.



NOTE

Supplementary information for operating the product.

General safety instructions



DANGER! Failure to obey this instruction will cause death or serious injury.

Hazard of carbon monoxide poisoning

- Never use a fuel-burning appliance such as barbecues or gas heaters inside the tent. The burning process produces carbon monoxide which accumulates inside the tent as there is no flue.



WARNING! Failure to obey these warnings could result in death or serious injury.

Fire hazard

- Ensure you know the fire precaution arrangements on the site.
- Do not cook inside the tent or use open flames.
- Leave the tent immediately in case of fire.

Beware of suffocation

- Ensure ventilation openings are open and clear all the time to avoid suffocation.



CAUTION! Failure to obey these cautions could result in minor or moderate injury.

Risk of injury

- This device is not intended for use by persons (including children) with reduced physical, sensory or mental capabilities, or lack of experience and knowledge, unless they have been given supervision or instruction concerning use of the device by a person responsible for their safety.
- Do not allow children to play around the tent and ensure that suitable protective footwear is worn. Guy lines are a trip hazard and pegs can be sharp.
- Cleaning and user maintenance may not be carried out by unsupervised children.
- Keep passage ways clear.

Scope of delivery

Santorini FTK 4X8/2X4

| Component | Quantity |
|-----------------------------------|----------|
| Tent | 1 |
| Hand pump | 1 |
| Peg bag | 1 |
| Carry bag | 1 |
| Repair kit | 1 |
| Installation and operating manual | 1 |

Reunion FTG 5X5/4X4

| Component | Quantity |
|-----------------------------------|----------|
| Tent | 1 |
| Aluminium canopy pole | 1 |
| Hand pump | 1 |
| Peg bag | 1 |
| Carry bag | 1 |
| Repair kit | 1 |
| Installation and operating manual | 1 |

Pico FTC 2X2/1X1

| Component | Quantity |
|-----------------------------------|----------|
| Tent | 1 |
| Adjustable poles | 2 |
| Hand pump | 1 |
| Peg bag | 1 |
| Carry bag | 1 |
| Repair kit | 1 |
| Installation and operating manual | 1 |

Accessories

Santorini FTK 4X8/2X4

| Description | Ref. no. |
|----------------|------------|
| 4X8 inner tent | 9120002121 |
| 4X8 carpet | 9120002122 |
| 4X8 footprint | 9120002123 |
| 2X4 inner tent | 9120002124 |
| 2X4 carpet | 9120002125 |
| 2X4 footprint | 9120002126 |

Reunion FTG 5X5/4X4

| Description | Ref. no. |
|---------------|------------|
| 5X5 carpet | 9120002127 |
| 5X5 footprint | 9120002128 |
| 4X4 carpet | 9120002129 |
| 4X4 footprint | 9120002130 |

Pico FTC 2X2/1X1

| Description | Ref. no. |
|---------------|------------|
| 2X2 footprint | 9120002131 |
| 1X1 footprint | 9120002132 |

Intended use

This tent is suitable for:

- Light to moderate weather
- Touring

This tent is **not** suitable for:

- Very strong winds or snowfall
- Seasonal pitch or commercial use

This product is only suitable for the intended purpose and application in accordance with these instructions.

This manual provides information that is necessary for proper installation and/or operation of the product. Poor installation and/or improper operating or maintenance will result in unsatisfactory performance and a possible failure.

The manufacturer accepts no liability for any injury or damage to the product resulting from:

- Incorrect assembly or connection, including excess voltage
- Incorrect maintenance or use of spare parts other than original spare parts provided by the manufacturer
- Alterations to the product without express permission from the manufacturer
- Use for purposes other than those described in this manual

Dometic reserves the right to change product appearance and product specifications.

Using the tent



CAUTION! Risk of injury and material damage

Never open the zipper on the protective sleeve while an air pole is inflated. This will result in the air pole bursting.

Before first use

Familiarize yourself with the product by carrying out a test set up before the product is used for the first time. Check if the scope of delivery is complete.

Santorini, Pico only: Weathering your product before first use

The product is manufactured with materials that require preparation before use to maximize its weatherproofing.

1. Fully set up the product outside when rain is expected or where you can hose the outside of the product to become thoroughly wet.

This process is known as weathering. The weathering process tightens the fabric, and allows the cotton in the sewing thread to swell and fill the holes made by the sewing needle during the manufacturing process.

2. Allow the product to dry thoroughly before packing away.

By following this process before first use, will ensure that the product weatherproofing will improve with subsequent soakings.

Choosing a site

Choose a flat site that is protected from wind:

1. If necessary, use a windbreak.
2. Choose a shaded site to avoid UV degradation of the fabric.
3. Avoid pitching under trees as falling branches, resin, etc. can damage the product.
4. Clear the site of sharp stones and debris to avoid damaging the groundsheet.
5. Set up the product with the doors facing away from the wind.

Setting up the tent



CAUTION! Risk of injury and material damage

- Do not use any type of compressor designed to inflate car tires.
- Only inflate the mattress (if available) to a maximum of 2 psi/0.14 bar.
- Only inflate the air poles into the green zone of the pressure gauge of the supplied hand pump (10 psi/0.69 bar).



NOTICE! Material damage

Do not open or close the zippers by force.



NOTE

- The tent comes with general purpose pegs. These will be suitable for many sites but for some types of ground special pegs will be needed. Ask your dealer.
- Drive the pegs at a 45° angle away from the tent into the ground.
- Peg the guy lines in line with the seam it starts from.

Keep the following tips in mind while setting up the tent:

- The figures provide a general overview of the set-up. The actual set-up will vary slightly based on the model of tent.
- Get help. The set-up is easier with more people.
- Inflate the air poles from front to rear.
- After standing the tent upright, check the corner pegs and re-peg if necessary. The groundsheet on the inside should be taut and in a rectangular shape.
- Peg the guy lines so that the tent is under tension without distorting the shape.
- If available, attach the storm straps.
- Check the guy lines from time to time to ensure adequate tension, if necessary use the runners to adjust.

Set up the tent as follows:

1. To protect the tent from dirt and damage, lay down a groundsheet or footprint before unpacking.
2. Unpack the tent.
3. Separate and identify the different components.
4. Proceed as shown to set up the tent:
 - Santorini: fig. **2**, page 4 to fig. **9**, page 5.
 - Reunion: fig. **10**, page 5 to fig. **20**, page 7.
 - Pico: fig. **21**, page 7 to fig. **30**, page 9.

Removing the flysheet (Reunion only)

- ▶ Proceed as shown to remove the flysheet: fig. **19**, page 7.
- ▶ Attach the flysheet before dismantling the tent.

Dismantling the tent



NOTICE! Material damage

Do not use force when dismantling the tent. Otherwise you might damage any material.

1. Remove any dirt on the outside.
2. Close all window blinds or remove curtains.
3. Close all doors and openings.
4. If installed, push the canopy pole out of the sleeve, do not pull.
5. Remove all lines and straps.
6. Remove all pegs between the corner pegs.
7. Open the valves on each pole.
8. Wait until most of the air has been expelled.
9. Remove the four corner pegs.
10. Fold/roll the tent towards the valves to expel more air.
11. When deflated, roll the tent to fit into the carry bag.
12. Ensure that all parts are clean before packing them into the carry bag.
13. If the tent is wet or damp when packing away, dry fully as soon as possible. Otherwise the fabric may start to show signs of mold.

Cleaning and maintenance



NOTICE! Damage hazard

- Do not use sharp or hard objects or cleaning agents for cleaning.
- Do not use alcohol based materials, chemicals, soap and detergents for cleaning.
- Remove bird droppings and tree resin as soon as possible to avoid permanent damage to the material.

1. If necessary, clean the product with clean water and a soft brush.
2. Apply impregnation against water and UV radiation before each trip.

Storing the tent



NOTE

- Fully set up the tent for cleaning.
- Choose a sunny day for cleaning to ensure the material will dry thoroughly.

1. Clean the tent.
2. Air fully and ensure the tent is totally dry before packing away.
3. Store in a well ventilated dry place.

Troubleshooting



NOTE

- During first exposure to water there may be some moisture at the seams. Through this moisture the threads will swell and fill the holes that are created in the sewing process.
- A fully equipped spare parts kit should include:
 - Waterproofing
 - Repair tape and repair solution
 - Silicone spray for the zippers
 - Spare pegs

| Problem | Solution |
|--------------------------------------|--|
| Tent only inflates with difficulties | <ul style="list-style-type: none">▶ Check that the valve is fully screwed into the air pole.▶ Check if the inflation tube is twisted at the valve. This may be indicated by noise. Untwist the inflation tube |
| Air leak | <ul style="list-style-type: none">▶ Check that the valve is fully screwed into the air pole and the ring seal is in place.▶ Check that the cap of the valve is done up tightly.▶ Check for punctures, see chapter "Repairing a puncture in the air pole" on page 12. |
| Water leak | <ul style="list-style-type: none">▶ Check for leaky seams, damaged tapings and moist areas.▶ If you cannot find any leaks, see chapter "Condensation" on page 12.▶ If you find any leaks, apply seam sealant. |
| Rip in the fabric | <ul style="list-style-type: none">▶ Use repair tape to seal the fabric.▶ Have repairs carried out by an authorized specialist. |

Condensation

All tents suffer from internal condensation if one or more of the following conditions apply:

- high air humidity
- high ground moisture
- a drop in temperature

Severe condensation can run down the inside of the roof and drip off ties, tapes and other internal fittings and can be mistaken for leaking.

- ▶ Increase ventilation by opening doors and/or windows.
- ▶ Install a waterproof groundsheet.

Repairing a puncture in the air pole

If the air pole loses air, proceed as follows:

1. Unzip the outer sleeve holding the air pole.
2. If installed, close isolation valves.
3. Remove the air pole.
4. Deflate the air pole.
5. Unzip the protective sleeve to expose the inflatable tube.
6. Blow some air into the inflatable tube.
7. Submerge the tube in water.
8. Locate the puncture.
9. Use repair tape and repair solution to seal the hole.
10. Zip the inflatable tube back into the protective sleeve.
11. Zip the air pole back into the outer sleeve.

Replacing the aluminum pole (if available)

- Replace damaged aluminum poles immediately, if any. Please contact your retailer or the manufacturer's branch in your country (see dometic.com/dealer).

Disposal



- Place the packaging material in the appropriate recycling waste bins wherever possible.
- Consult a local recycling center or specialist dealer for details about how to dispose of the product in accordance with the applicable disposal regulations.

Warranty

The statutory warranty period applies. If the product is defective, please contact your retailer or the manufacturer's branch in your country (see dometic.com/dealer).

For repair and warranty processing, please include the following documents when you send in the product:

- A copy of the receipt with purchasing date
- A reason for the claim or description of the fault

Note that self-repair or nonprofessional repair can have safety consequences and might void the warranty.

Warranty conditions

The warranty covers manufacturing defects, materials and parts. The warranty does not cover fading of the cover and wear and tear due to UV radiation, misuse, accidental damage, storm damage, or permanent, semi-permanent or commercial use. It does not cover any resulting damage. Please contact your dealer for claims. This does not affect your statutory rights.

Lesen und befolgen Sie bitte alle Anweisungen, Richtlinien und Warnhinweise in diesem Produkthandbuch sorgfältig, um sicherzustellen, dass Sie das Produkt ordnungsgemäß installieren und stets ordnungsgemäß betreiben und warten. Diese Anleitung MUSS bei dem Produkt verbleiben.

Durch die Verwendung des Produktes bestätigen Sie hiermit, dass Sie alle Anweisungen, Richtlinien und Warnhinweise sorgfältig gelesen haben und dass Sie die hierin dargelegten Bestimmungen verstanden haben und ihnen zustimmen. Sie erklären sich damit einverstanden, dieses Produkt nur für den angegebenen Verwendungszweck und gemäß den Anweisungen, Richtlinien und Warnhinweisen dieses Produkthandbuchs sowie gemäß allen geltenden Gesetzen und Vorschriften zu verwenden. Eine Nichtbeachtung der hierin enthaltenen Anweisungen und Warnhinweise kann zu einer Verletzung Ihrer selbst und anderer Personen, zu Schäden an Ihrem Produkt oder zu Schäden an anderem Eigentum in der Umgebung führen. Dieses Produkthandbuch, einschließlich der Anweisungen, Richtlinien und Warnhinweise, sowie die zugehörige Dokumentation können Änderungen und Aktualisierungen unterliegen. Aktuelle Produktinformationen finden Sie unter documents.dometic.com, dometic.com.

Erläuterung der Symbole



GEFAHR!

Sicherheitshinweis: Kennzeichnet eine Gefahrensituation, die zum Tod oder schwerer Verletzung führt, wenn die jeweiligen Anweisungen nicht befolgt werden.



WARNUNG!

Sicherheitshinweis: Kennzeichnet eine Gefahrensituation, die zum Tod oder schwerer Verletzung führen könnte, wenn die jeweiligen Anweisungen nicht befolgt werden.



VORSICHT!

Sicherheitshinweis: Kennzeichnet eine Gefahrensituation, die zu geringer oder mittelschwerer Verletzung führen könnte, wenn die jeweiligen Anweisungen nicht befolgt werden.



ACHTUNG!

Kennzeichnet eine Situation, die zu Sachschäden führen kann, wenn die jeweiligen Anweisungen nicht befolgt werden.



HINWEIS

Ergänzende Informationen zur Bedienung des Produktes.

Grundlegende Sicherheitshinweise



GEFAHR! Nichtbeachtung dieses Hinweises führt zu Tod oder schwerer Verletzung.

Gefahr einer Kohlenmonoxidvergiftung

- Verwenden Sie im Inneren des Zeltes niemals ein mit Brennstoff betriebenes Gerät wie Grillgeräte oder Gasheizungen. Bei der Verbrennung entsteht Kohlenmonoxid, das sich im Inneren des Zeltes ansammelt, da es keinen Abzug gibt.



WARNUNG! Nichtbeachtung dieser Warnungen kann zum Tod oder schwerer Verletzung führen.

Brandgefahr

- Machen Sie sich mit den Brandschutzmaßnahmen vor Ort vertraut.
- Kochen Sie nicht im Zelt und verwenden Sie keine offenen Flammen.
- Verlassen Sie das Zelt im Brandfall sofort.

Erstickungsgefahr

- Stellen Sie sicher, dass die Belüftungsöffnungen jederzeit geöffnet und frei sind, um Ersticken zu verhindern.



VORSICHT! Nichtbeachtung dieser Hinweise kann zu leichten bis mittelschweren Verletzungen führen.

Verletzungsgefahr

- Dieses Produkt ist nicht für die Benutzung durch Personen (inkl. Kindern) mit eingeschränkten physischen, sensorischen oder mentalen Fähigkeiten oder fehlender Erfahrung und Kenntnis geeignet, es sei denn, diese werden durch eine für ihre Sicherheit verantwortliche Person beaufsichtigt oder wurden hinsichtlich der Benutzung des Produkts eingewiesen.
- Erlauben Sie Kindern nicht, in der Nähe des Zeltes zu spielen und vergewissern Sie sich, dass passende Schutzschuhe getragen werden. Abspannschnüre stellen eine Stolpergefahr dar und Heringe können spitz sein.
- Reinigung und Pflege dürfen nicht von Kindern ohne Beaufsichtigung durchgeführt werden.
- Halten Sie Durchgänge frei.

Lieferumfang

Santorini FTK 4X8/2X4

| Komponente | Anzahl |
|----------------------------------|--------|
| Zelt | 1 |
| Handpumpe | 1 |
| Tasche mit Heringen | 1 |
| Tragetasche | 1 |
| Reparatursatz | 1 |
| Montage- und Bedienungsanleitung | 1 |

Reunion FTG 5X5/4X4

| Komponente | Anzahl |
|----------------------------------|--------|
| Zelt | 1 |
| Vordach-Stange aus Aluminium | 1 |
| Handpumpe | 1 |
| Tasche mit Heringen | 1 |
| Tragetasche | 1 |
| Reparatursatz | 1 |
| Montage- und Bedienungsanleitung | 1 |

Pico FTC 2X2/1X1

| Komponente | Anzahl |
|----------------------------------|--------|
| Zelt | 1 |
| Verstellbare Stangen | 2 |
| Handpumpe | 1 |
| Tasche mit Heringen | 1 |
| Tragetasche | 1 |
| Reparatursatz | 1 |
| Montage- und Bedienungsanleitung | 1 |

Zubehör

Santorini FTK 4X8/2X4

| Beschreibung | Art.-Nr. |
|-----------------|------------|
| Innenzelt 4X8 | 9120002121 |
| Teppich 4X8 | 9120002122 |
| Stellfläche 4X8 | 9120002123 |
| Innenzelt 2X4 | 9120002124 |
| Teppich 2X4 | 9120002125 |
| Stellfläche 2X4 | 9120002126 |

Reunion FTG 5X5/4X4

| Beschreibung | Art.-Nr. |
|-----------------|------------|
| Teppich 5X5 | 9120002127 |
| Stellfläche 5X5 | 9120002128 |
| Teppich 4X4 | 9120002129 |
| Stellfläche 4X4 | 9120002130 |

Pico FTC 2X2/1X1

| Beschreibung | Art.-Nr. |
|-----------------|------------|
| Stellfläche 2X2 | 9120002131 |
| Stellfläche 1X1 | 9120002132 |

Bestimmungsgemäßer Gebrauch

Dieses Zelt ist geeignet für:

- milde bis mäßige Wetterbedingungen
- Reisetouren

Dieses Zelt ist **nicht** geeignet für:

- sehr starken Wind oder Schneefall
- einen Saisonplatz oder eine kommerzielle Nutzung

Dieses Produkt ist nur für den angegebenen Verwendungszweck und die Anwendung gemäß dieser Anleitung geeignet.

Dieses Handbuch enthält Informationen, die für die ordnungsgemäße Installation und/oder den ordnungsgemäßen Betrieb des Produkts erforderlich sind. Installationsfehler und/oder ein nicht ordnungsgemäßer Betrieb oder eine nicht ordnungsgemäße Wartung haben eine unzureichende Leistung und u. U. einen Ausfall des Geräts zur Folge.

Der Hersteller übernimmt keine Haftung für Verletzungen oder Schäden am Produkt, die durch Folgendes entstehen:

- Unsachgemäße Montage oder falscher Anschluss, einschließlich Überspannung
- Unsachgemäße Wartung oder Verwendung von anderen als den vom Hersteller gelieferten Original-Ersatzteilen
- Veränderungen am Produkt ohne ausdrückliche Genehmigung des Herstellers
- Verwendung für andere als die in der Anleitung beschriebenen Zwecke

Dometic behält sich das Recht vor, das Erscheinungsbild des Produkts und dessen technische Daten zu ändern.

Verwendung des Zeltes



VORSICHT! Gefahr von Verletzungen und Sachschäden

Öffnen Sie niemals den Reißverschluss der Schutzhülle, während ein AirPole aufgepumpt ist. Dies führt dazu, dass der AirPole platzt.

Vor dem ersten Gebrauch

Machen Sie sich mit dem Produkt vertraut, indem Sie einen Testaufbau durchführen, bevor Sie das Produkt zum ersten Mal verwenden. Prüfen Sie, ob die Lieferung vollständig ist.

Santorini, Pico only: Herstellen der Wetterfestigkeit des Produkts vor der ersten Verwendung

Das Produkt besteht aus Materialien, die vor der Verwendung aufbereitet werden müssen, um die Wetterfestigkeit zu maximieren.

1. Bauen Sie das Produkt im Freien, wenn Regen zu erwarten ist, oder an einem Ort vollständig auf, an dem Sie die Außenseite des Produkts mit einem Schlauch abspritzen können, so dass sie gründlich nass wird.

Dieser Prozess wird auch als „Bewitterung“ bezeichnet. Durch den Bewitterungsprozess wird das Gewebe gestrafft und die Baumwolle in der Naht kann aufquellen und die Löcher füllen, die während des Herstellungsprozesses von der Nähnadel erzeugt wurden.

2. Lassen Sie das Produkt gründlich trocknen, bevor Sie es wieder verstauen.

Das Durchführen dieses Prozesses vor der ersten Verwendung stellt sicher, dass sich die Wetterfestigkeit des Produkts bei einem nachfolgenden Nasswerden verbessert.

Auswahl des Standorts

Wählen Sie einen ebenen Standort, der vor Wind geschützt ist:

1. Verwenden Sie gegebenenfalls einen Windschutz.
2. Wählen Sie einen schattigen Standort, um Schäden am Gewebe durch UV-Strahlung zu vermeiden.
3. Vermeiden Sie das Aufstellen unter Bäumen, da herabfallende Äste, Harz usw. das Produkt beschädigen können.
4. Entfernen Sie scharfe Steine und Unrat vom Standort, um eine Beschädigung der Bodenplane zu vermeiden.
5. Bauen Sie das Produkt so auf, dass die Türen sich auf der vom Wind abgewandten Seite befinden.

Aufbau des Zeltes



VORSICHT! Gefahr von Verletzungen und Sachschäden

- Verwenden Sie keine Kompressoren, die zum Aufpumpen von Autoreifen bestimmt sind.
- Pumpen Sie die Matratze (falls vorhanden) höchstens auf 2 psi/0,14 bar auf.
- Pumpen Sie die AirPoles nur im grünen Bereich des Manometers der mitgelieferten Handpumpe auf (10 psi/0,69 bar).



ACHTUNG! Materialschaden

Öffnen oder schließen Sie die Reißverschlüsse nicht mit Gewalt.



HINWEIS

- Das Zelt wird mit Allzweck-Heringen geliefert. Diese sind für viele Standorte geeignet. Bei manchen Böden sind jedoch Spezialheringe erforderlich. Fragen Sie Ihren Händler.
- Schlagen Sie die Heringe in einem Winkel von 45° vom Zelt weg in den Boden ein.
- Richten Sie die Abspannschnüre an der Naht aus, von der sie ausgehen.

Beachten Sie beim Aufbau des Zeltes die folgenden Tipps:

- Die Abbildungen geben einen allgemeinen Überblick über den Aufbau. Der tatsächliche Aufbau kann je nach Zeltmodell leicht variieren.
- Holen Sie sich Unterstützung. Mit mehr Personen ist der Aufbau einfacher.
- Pumpen Sie die AirPoles von vorne nach hinten auf.
- Nachdem Sie das Zelt aufgerichtet haben, überprüfen Sie die Heringe an den Ecken und setzen Sie sie gegebenenfalls neu ein. Die Bodenplane im Innenraum sollte straff und in rechteckiger Form ausgelegt sein.
- Verankern Sie die Abspannschnüre so, dass das Zelt gespannt ist, ohne dass es sich verformt.
- Falls vorhanden, befestigen Sie die Sturmverspannung.
- Überprüfen Sie von Zeit zu Zeit die Abspannschnüre auf ausreichende Spannung und ziehen Sie sie bei Bedarf mithilfe der Spanner nach.

Stellen Sie das Zelt wie folgt auf:

1. Um das Zelt vor Schmutz und Beschädigungen zu schützen, legen Sie vor dem Auspacken eine Bodenplane oder Unterlage aus.
2. Packen Sie das Zelt aus.
3. Sortieren und bestimmen Sie die verschiedenen Komponenten.
4. Gehen Sie wie gezeigt vor, um das Zelt aufzubauen:
 - Santorini: Abb. **2**, Seite 4 bis Abb. **9**, Seite 5.
 - Reunion: Abb. **10**, Seite 5 bis Abb. **20**, Seite 7.
 - Pico: Abb. **21**, Seite 7 bis Abb. **30**, Seite 9.

Zeltdach entfernen (nur Reunion)

- ▶ Gehen Sie wie gezeigt vor, um das Zeltdach zu entfernen: Abb. **19**, Seite 7.
- ▶ Befestigen Sie das Zeltdach, bevor Sie das Zelt abbauen.

Abbau des Zeltes



ACHTUNG! Materialschaden

Wenden Sie beim Abbau des Zeltes keine Gewalt an. Andernfalls könnten Sie Teile beschädigen.

1. Entfernen Sie Schmutz von der Außenseite.
2. Schließen Sie alle Fensterrollos und entfernen Sie Vorhänge.
3. Schließen Sie alle Türen und Öffnungen.
4. Falls vorhanden, schieben Sie die Baldachin-Stange aus der Hülse, ziehen Sie nicht daran.
5. Entfernen Sie alle Schnüre und Gurte.
6. Entfernen Sie alle Heringe zwischen den Heringen an den Ecken.
7. Öffnen Sie die Ventile an jedem AirPole.
8. Warten Sie, bis der Großteil der Luft entwichen ist.
9. Entfernen Sie die vier Heringe an den Ecken.
10. Falten bzw. rollen Sie das Zelt zu den Ventilen hin, um mehr Luft abzuführen.
11. Wenn die Luft abgelassen ist, rollen Sie das Zelt so auf, dass es in die Tragetasche passt.
12. Stellen Sie sicher, dass alle Teile sauber sind, bevor Sie sie in die Tragetasche packen.
13. Wenn das Zelt beim Verstauen nass oder feucht ist, lassen Sie es so bald wie möglich vollständig trocknen. Andernfalls kann das Gewebe anfangen zu schimmeln.

Reinigung und Pflege



ACHTUNG! Beschädigungsgefahr

- Verwenden Sie zur Reinigung keine scharfen oder harten Gegenstände oder Reinigungsmittel.
- Verwenden Sie zur Reinigung keine Materialien auf Alkohobasis, Chemikalien, Seife und Reinigungsmittel.
- Entfernen Sie Vogelkot und Baumharz so schnell wie möglich, um dauerhafte Schäden am Material zu vermeiden.

1. Reinigen Sie das Produkt bei Bedarf mit sauberem Wasser und einer weichen Bürste.
2. Tragen Sie vor jeder Reise eine Imprägnierung gegen Wasser und UV-Strahlung auf.

Lagerung des Zeltes



HINWEIS

- Bauen Sie das Zelt zur Reinigung vollständig auf.
- Wählen Sie einen sonnigen Tag für die Reinigung, um sicherzustellen, dass das Material gründlich trocknet.

1. Reinigen Sie das Zelt.
2. Lüften Sie das Zelt gründlich und vergewissern Sie sich vor dem Verpacken, dass es komplett trocken ist.
3. Lagern Sie es an einem gut belüfteten, trockenen Ort.

Fehlersuche und Fehlerbehebung



HINWEIS

- Beim ersten Kontakt mit Wasser kann sich an den Nähten etwas Feuchtigkeit bilden. Durch diese Feuchtigkeit quellen die Fäden auf und füllen die Löcher, die beim Nähen entstehen.
- Ein vollständig ausgestattetes Ersatzteilset enthält:
 - Imprägniermittel
 - Reparaturband und Reparaturlösung
 - Silikonspray für die Reißverschlüsse
 - Ersatzheringe

| Problem | Lösung |
|--------------------------------------|---|
| Zelt lässt sich nur schwer aufpumpen | <ul style="list-style-type: none">▶ Überprüfen Sie, ob das Ventil vollständig in den AirPole eingeschraubt ist.▶ Überprüfen Sie, ob der Luftschauch am Ventil verdreht ist. Ein Geräusch kann darauf hinweisen. Drehen Sie den Luftschauch in die richtige Position. |
| Luft entweicht | <ul style="list-style-type: none">▶ Überprüfen Sie, ob das Ventil vollständig in den AirPole eingeschraubt ist und die Ringdichtung richtig sitzt.▶ Überprüfen Sie, ob die Ventilkappe fest zuge dreht ist.▶ Prüfen Sie, ob Löcher vorhanden sind, siehe Kapitel „Reparatur eines Lochs im AirPole“ auf Seite 17. |
| Wasserleck | <ul style="list-style-type: none">▶ Prüfen Sie das Vorzelt auf undichte Nähte, beschädigte Anschlüsse und feuchte Bereiche.▶ Wenn Sie keine undichten Stellen finden, siehe Kapitel „Kondenswasserbildung“ auf Seite 17.▶ Wenn Sie eine undichte Stelle finden, tragen Sie Nahtdichtungsmittel auf. |
| Riss im Gewebe | <ul style="list-style-type: none">▶ Reparieren Sie das Loch mit Reparaturband.▶ Lassen Sie Reparaturen von autorisiertem Fachpersonal durchführen. |

Kondenswasserbildung

Bei allen Zelten bildet sich Kondenswasser im Innenraum, wenn eine oder mehrere der folgenden Bedingungen zutreffen:

- hohe Luftfeuchtigkeit
- hohe Bodenfeuchtigkeit
- ein Abfall der Temperatur

Bei starker Kondenswasserbildung kann dieses an der Innenseite des Daches herunterlaufen und von Schnüren, Bändern und anderen Innenelementen herunter tropfen; dies kann mit einer undichten Stelle verwechselt werden.

- ▶ Sorgen Sie für eine bessere Belüftung durch Öffnen von Türen und/oder Fenstern.
- ▶ Legen Sie eine wasserdichte Bodenplane aus.

Reparatur eines Lochs im AirPole

Wenn der AirPole Luft verliert, gehen Sie wie folgt vor:

1. Öffnen Sie den Reißverschluss der Außenhülle und halten Sie den AirPole dabei fest.
2. Schließen Sie die Absperrventile, falls vorhanden.
3. Entnehmen Sie den AirPole.
4. Lassen Sie die Luft aus dem AirPole ab.
5. Öffnen Sie den Reißverschluss der Schutzhülle, um den Luftschauch freizulegen.
6. Pumpen Sie etwas Luft in den Luftschauch.
7. Tauchen Sie den Luftschauch in Wasser ein.
8. Suchen Sie das Loch.
9. Dichten Sie das Loch mit Reparaturband und Reparaturlösung ab.
10. Setzen Sie den Luftschauch wieder in die Schutzhülle ein und schließen Sie den Reißverschluss.
11. Setzen Sie den AirPole wieder in die Außenhülle ein und schließen Sie den Reißverschluss.

Aluminiumstange ersetzen (falls vorhanden)

- ▶ Ersetzen Sie beschädigte Aluminiumstangen, falls vorhanden, umgehend. Wenden Sie sich an Ihren Fachhändler oder die Niederlassung des Herstellers in Ihrem Land (siehe dometic.com/dealer).

Entsorgung



- ▶ Geben Sie das Verpackungsmaterial möglichst in den entsprechenden Recycling-Müll.
- ▶ Wenden Sie sich an ein örtliches Recyclingzentrum oder einen Fachhändler, um zu erfahren, wie Sie das Produkt gemäß den geltenden Entsorgungsvorschriften entsorgen können.

Garantie

Es gilt die gesetzliche Gewährleistungsfrist. Sollte das Produkt defekt sein, wenden Sie sich bitte an Ihren Fachhändler oder die Niederlassung des Herstellers in Ihrem Land (siehe dometic.com/dealer).

Bitte senden Sie bei einem Reparatur- bzw. Garantieantrag folgende Unterlagen mit dem Produkt ein:

- Eine Kopie der Rechnung mit Kaufdatum
- Einen Reklamationsgrund oder eine Fehlerbeschreibung

Bitte beachten Sie, dass eigenständig oder nicht fachgerecht durchgeführte Reparaturen die Sicherheit gefährden und zum Erlöschen der Garantie führen können.

Garantiebedingungen

The warranty covers manufacturing defects, materials and parts. The warranty does not cover fading of the cover and wear and tear due to UV radiation, misuse, accidental damage, storm damage, or permanent, semi-permanent or commercial use. It does not cover any resulting damage. Please contact your dealer for claims. This does not affect your statutory rights.

Veillez lire et suivre attentivement l'ensemble des instructions, directives et avertissements figurant dans ce manuel afin de vous assurer que vous installez, utilisez et entretenez le produit correctement à tout moment. Ces instructions DOIVENT rester avec le produit.

En utilisant ce produit, vous confirmez expressément avoir lu attentivement l'ensemble des instructions, directives et avertissements et que vous comprenez et acceptez de respecter les modalités et conditions énoncées dans le présent document. Vous acceptez d'utiliser ce produit uniquement pour l'usage et l'application prévus et conformément aux instructions, directives et avertissements figurant dans le présent manuel, ainsi qu'à toutes les lois et réglementations applicables. En cas de non-respect des instructions et avertissements figurant dans ce manuel, vous risquez de vous blesser ou de blesser d'autres personnes, d'endommager votre produit ou d'endommager d'autres biens à proximité. Le présent manuel du produit, y compris les instructions, directives et avertissements, ainsi que la documentation associée peuvent faire l'objet de modifications et de mises à jour. Pour obtenir des informations actualisées sur le produit, veuillez consulter le site documents.dometic.com, dometic.com.

Signification des symboles



DANGER !

Consignes de sécurité : indiquent une situation dangereuse qui, si elle n'est pas évitée, entraînera des blessures graves, voire mortelles.



AVERTISSEMENT !

Consignes de sécurité : indiquent une situation dangereuse qui, si elle n'est pas évitée, est susceptible d'entraîner des blessures graves, voire mortelles.



ATTENTION !

Consignes de sécurité : indiquent une situation dangereuse qui, si elle n'est pas évitée, est susceptible d'entraîner des blessures légères ou de gravité modérée.



AVIS !

indiquent une situation dangereuse qui, si elle n'est pas évitée, peut entraîner des dommages matériels.



REMARQUE

Informations complémentaires sur l'utilisation de ce produit.

Consignes générales de sécurité



DANGER ! Le non-respect des présentes instructions peut entraîner des blessures graves, voire mortelles. Risque d'empoisonnement au monoxyde de carbone

- N'utilisez jamais un appareil à combustible comme un barbecue ou un chauffage au gaz à l'intérieur de la tente. Le processus de combustion produit du monoxyde de carbone qui s'accumule à l'intérieur de la tente car il n'y a pas de conduit de fumée.



AVERTISSEMENT ! Le non-respect de ces mises en garde peut entraîner des blessures graves, voire mortelles.

Risque d'incendie

- Assurez-vous de connaître les dispositions en matière de prévention des incendies sur le site.
- Ne cuisinez pas dans la tente et n'utilisez pas de flammes nues.
- En cas d'incendie, quittez immédiatement la tente.

Risque d'étouffement

- Veillez à ce que les orifices de ventilation soient ouverts et dégagés en permanence pour éviter toute asphyxie.



ATTENTION ! Le non-respect de ces mises en garde peut entraîner des blessures légères ou de gravité modérée.

Risque de blessure

- Cet appareil ne doit pas être utilisé par des personnes (y compris les enfants) souffrant de déficiences physiques, sensorielles ou mentales ou manquant d'expérience ou de connaissances, sauf si une personne garante de leur sécurité les surveille ou leur fournit toutes les instructions adéquates concernant son utilisation.

- Ne laissez pas les enfants jouer autour de la tente et assurez-vous de porter des chaussures de protection. Les cordons d'ancrage présentent un risque de trébuchement et les piquets peuvent être coupants.
- Le nettoyage et la maintenance ne doivent pas être effectués par des enfants sans surveillance.
- Gardez les voies de passage libres.

Contenu de la livraison

Santorini FTK 4X8/2X4

| Composant | Quantité |
|--|----------|
| Tente | 1 |
| Pompe manuelle | 1 |
| Sac de piquets | 1 |
| Housse de transport | 1 |
| Kit de réparation | 1 |
| Instructions de montage et d'utilisation | 1 |

Reunion FTG 5X5/4X4

| Composant | Quantité |
|--|----------|
| Tente | 1 |
| Tube de toit en aluminium | 1 |
| Pompe manuelle | 1 |
| Sac de piquets | 1 |
| Housse de transport | 1 |
| Kit de réparation | 1 |
| Instructions de montage et d'utilisation | 1 |

Pico FTC 2X2/1X1

| Composant | Quantité |
|--|----------|
| Tente | 1 |
| Tubes réglables | 2 |
| Pompe manuelle | 1 |
| Sac de piquets | 1 |
| Housse de transport | 1 |
| Kit de réparation | 1 |
| Instructions de montage et d'utilisation | 1 |

Accessoires

Santorini FTK 4X8/2X4

| Description | N° d'article |
|-----------------------|--------------|
| Tente intérieure 4X8 | 9120002121 |
| Tapis 4X8 | 9120002122 |
| Revêtement de sol 4X8 | 9120002123 |
| Tente intérieure 2X4 | 9120002124 |
| Tapis 2X4 | 9120002125 |
| Revêtement de sol 2X4 | 9120002126 |

Reunion FTG 5X5/4X4

| Description | N° d'article |
|-----------------------|--------------|
| Tapis 5X5 | 9120002127 |
| Revêtement de sol 5X5 | 9120002128 |
| Tapis 4X4 | 9120002129 |
| Revêtement de sol 4X4 | 9120002130 |

Pico FTC 2X2/1X1

| Description | N° d'article |
|-----------------------|--------------|
| Revêtement de sol 2X2 | 9120002131 |
| Revêtement de sol 1X1 | 9120002132 |

Usage conforme

Cette tente convient pour :

- Intempéries légères à modérées
- Excursions

Cette tente ne convient **pas** pour :

- Vents très forts ou chutes de neige
- Emplacement saisonnier ou usage commercial

Ce produit convient uniquement à l'usage et à l'application prévus, conformément aux présentes instructions.

Ce manuel fournit les informations nécessaires à l'installation et/ou à l'utilisation correcte du produit. Une installation, une utilisation ou un entretien inappropriés entraînera des performances insatisfaisantes et une éventuelle défaillance.

Le fabricant décline toute responsabilité en cas de blessure ou de dégâts sur le produit résultant :

- D'un montage ou d'un raccordement incorrect, y compris d'une surtension
- D'un entretien inadapté ou de l'utilisation de pièces de rechange autres que les pièces de rechange d'origine fournies par le fabricant
- De modifications apportées au produit sans autorisation explicite du fabricant
- D'usages différents de ceux décrits dans ce manuel

Dometic se réserve le droit de modifier l'apparence et les spécifications produit.

Utilisation de la tente



ATTENTION ! Risque de blessure et de dommage matériel

N'ouvrez jamais la fermeture éclair de la housse de protection lorsqu'un tube d'air est gonflé. Cela entraînerait l'éclatement du tube d'air.

Avant la première utilisation

Familiarisez-vous avec le produit en effectuant un test de mise en place avant la première utilisation du produit. Vérifiez que le contenu de la livraison est complet.

Santorini, Pico only: Exposition de votre produit avant la première utilisation

Le produit est fabriqué avec des matériaux qui nécessitent une préparation avant utilisation afin d'optimiser son étanchéité.

1. Installez complètement le produit à l'extérieur en cas de prévision de pluie ou à un endroit où vous pouvez arroser l'extérieur du produit pour l'imbiber d'eau.

Ce processus est appelé « exposition ». Le processus d'exposition resserre les mailles du tissu et permet aux fils de coton de gonfler afin de combler les trous laissés par l'aiguille lors du processus de fabrication.

2. Laissez le produit sécher complètement avant de le ranger.

Suivre ce processus avant la première utilisation permet de garantir que l'étanchéité du produit s'améliorera au fil des intempéries.

Choix d'un emplacement

Choisissez un emplacement plat et protégé du vent :

1. Si nécessaire, utilisez un brise-vent.
2. Choisissez un emplacement ombragé pour éviter la dégradation du tissu par les UV.
3. Évitez les emplacements sous les arbres car la chute de branches, la résine, etc. peuvent endommager le produit.
4. Débarrassez l'emplacement des pierres et débris coupants pour éviter d'endommager le tapis de sol.
5. Installez le produit avec les portes orientées contre le vent.

Installation de la tente



ATTENTION ! Risque de blessure et de dommage matériel

- N'utilisez pas de compresseurs conçus pour gonfler les pneus de voiture.
- Gonflez le matelas (si disponible) à une pression maximale de 2 psi/0,14 bar.
- Ne gonflez les tubes d'air que dans la zone verte du manomètre de la pompe manuelle fournie (10 psi/0,69 bar).



AVIS ! Dommages matériels

N'ouvrez pas et ne fermez pas les fermetures éclair par la force.



REMARQUE

- La tente est fournie avec des piquets universels. Ceux-ci conviennent pour de nombreux emplacements mais pour certains types de sols, des piquets spéciaux sont nécessaires. Consultez votre revendeur.
- Enfoncez les piquets dans le sol à un angle de 45° par rapport à la tente.
- Fixez les cordons d'ancrage en les alignant sur la couture d'où ils partent.

Gardez les conseils suivants à l'esprit lorsque vous installez la tente :

- Les illustrations donnent un aperçu général de l'installation. L'installation réelle varie légèrement en fonction du modèle de tente.
- Demandez de l'aide. L'installation est plus facile avec plusieurs personnes.
- Gonflez les tubes d'air de l'avant vers l'arrière.
- Une fois la tente dressée, vérifiez les piquets d'angle et refixez-les si nécessaire. Le tapis de sol à l'intérieur doit être tendu et de forme rectangulaire.
- Attachez les cordons d'ancrage avec des piquets, afin que la tente soit tendue sans se déformer.
- Si disponibles, fixez les sangles pour tempête.

- Vérifiez de temps en temps les cordons d'ancrage pour vous assurer qu'ils sont bien tendus ; si nécessaire, utilisez les rails de coulissement pour les ajuster.

Installez la tente comme suit :

1. Pour protéger la tente de la saleté et des dommages, posez un revêtement de sol ou une empreinte avant de déballer.
2. Déballer la tente.
3. Séparez et identifiez les différents composants.
4. Procédez comme indiqué pour installer la tente :
 - Santorini : fig. 2, page 4 À fig. 9, page 5.
 - Reunion : fig. 10, page 5 à fig. 20, page 7.
 - Pico : fig. 21, page 7 À fig. 30, page 9.

Retrait du double toit (modèle Reunion uniquement)

- Procédez comme indiqué pour retirer le double toit : fig. 19, page 7.
- Fixez le double toit avant de démonter la tente.

Démontage de la tente



AVIS ! Dommages matériels

Ne forcez pas lors du démontage de la tente. Sinon, vous risquez d'endommager le matériel.

1. Enlevez toute saleté à l'extérieur.
2. Fermez tous les stores de fenêtre ou enlevez les rideaux.
3. Fermez toutes les portes et ouvertures.
4. Le cas échéant, poussez le tube de toit hors du manchon, sans tirer.
5. Retirez toutes les lignes et sangles.
6. Retirez tous les piquets entre les piquets d'angle.
7. Ouvrez les valves sur chaque tube.
8. Attendez jusqu'à ce que presque tout l'air soit sorti.
9. Retirez les quatre piquets d'angle.
10. Pliez/roulez la tente vers les valves pour expulser plus d'air.
11. Une fois dégonflée, roulez la tente pour la faire rentrer dans le sac de transport.
12. Assurez-vous que toutes les pièces sont propres avant de les mettre dans le sac de transport.
13. Si la tente est mouillée ou humide lorsque vous la rangez, séchez-la complètement dès que possible. Dans le cas contraire, le tissu peut commencer à présenter des signes de moisissure.

Nettoyage et maintenance



AVIS ! Risque d'endommagement

- N'utilisez pas d'objets pointus ou durs ni de produits de nettoyage pour le nettoyage.
- N'utilisez pas de matériaux à base d'alcool, de produits chimiques, de savon et de détergents pour le nettoyage.
- Enlevez les fientes d'oiseaux et la résine des arbres dès que possible pour éviter d'endommager le matériau de façon permanente.

1. Si nécessaire, nettoyez le produit avec de l'eau propre et une brosse douce.
2. Appliquez un traitement contre l'eau et les rayons UV avant chaque voyage.

Stockage de la tente



REMARQUE

- Montez entièrement la tente pour le nettoyage.
- Choisissez une journée ensoleillée pour le nettoyage afin que le matériel sèche complètement.

1. Nettoyez la tente.
2. Aérez complètement la tente et assurez-vous qu'elle est entièrement sèche avant de l'emballer.
3. Conservez dans un lieu sec et bien ventilé.

Dépannage



REMARQUE

- Lors de la première exposition à l'eau, il peut y avoir un peu d'humidité au niveau des coutures. Grâce à cette humidité, les fils vont gonfler et remplir les trous créés lors du processus de couture.
- Un kit de pièces de rechange entièrement équipé devrait contenir :
 - Produit d'imperméabilisation
 - Ruban de réparation et solution de réparation
 - Spray silicone pour les fermetures éclair
 - Piquets de rechange

| Problème | Solution |
|--|--|
| La tente ne se gonfle qu'avec difficulté | <ul style="list-style-type: none"> ➤ Vérifiez que la valve est entièrement vissée dans le tube d'air. ➤ Vérifiez si le tube de gonflage est tordu au niveau de la valve. Cela se remarque par un bruit. Détordez le tube de gonflage |
| Fuite d'air | <ul style="list-style-type: none"> ➤ Vérifiez que la valve est entièrement vissée dans le tube d'air et que le joint d'étanchéité est en place. ➤ Vérifiez que le capuchon de la valve est bien serré. ➤ Vérifiez s'il y a des perforations, voir chapitre « Réparation d'une perforation dans le tube d'air », page 21. |
| Fuite d'eau | <ul style="list-style-type: none"> ➤ Vérifiez si les coutures ne fuient pas, si les rubans ne sont pas endommagés et s'il n'y a pas de zones humides. ➤ Si vous ne trouvez pas de fuites, consultez le chapitre « Condensation », page 20. ➤ Si vous trouvez des fuites, appliquez un produit d'étanchéité pour les coutures. |
| Déchirure dans le tissu | <ul style="list-style-type: none"> ➤ Utilisez du ruban de réparation pour étancher le tissu. ➤ Faites effectuer les réparations par un spécialiste autorisé. |

Condensation

Toutes les tentes souffrent de condensation interne si une ou plusieurs des conditions suivantes s'appliquent :

- Humidité de l'air élevée
- Humidité du sol élevée
- Baisse de température

Une forte condensation peut s'écouler à l'intérieur du toit et s'égoutter des attaches, des rubans et autres accessoires internes et peut être confondue avec une fuite.

- Augmentez la ventilation en ouvrant les portes et/ou les fenêtres.
- Installez un tapis de sol étanche.

Réparation d'une perforation dans le tube d'air

Si le tube d'air perd de l'air, procédez comme suit :

1. Ouvrez la fermeture à glissière du manchon extérieur tenant le tube d'air.
2. Le cas échéant, fermez les valves d'isolement.
3. Retirez le tube d'air.
4. Dégonflez le tube d'air.
5. Ouvrez la fermeture éclair du manchon de protection pour dégager le tube gonflable.
6. Soufflez de l'air dans le tube gonflable.
7. Immergez le tube dans de l'eau.
8. Trouvez la perforation.
9. Utilisez du ruban de réparation et une solution de réparation pour sceller le trou.
10. Refermez le tube gonflable dans le manchon de protection.
11. Remplacez le tube d'air dans le manchon extérieur.

Remplacement du tube en aluminium (si disponible)

- Remplacez immédiatement les tubes en aluminium endommagés, le cas échéant. Contactez votre revendeur ou la filiale locale du fabricant (voir dometic.com/dealer).

Mise au rebut



- Dans la mesure du possible, jetez les emballages dans les conteneurs de déchets recyclables prévus à cet effet.
- Pour éliminer définitivement le produit, contactez le centre de recyclage le plus proche ou votre revendeur spécialisé afin de vous informer sur les dispositions relatives au retraitement des déchets.

Garantie

La période de garantie légale s'applique. Si le produit est défectueux, contactez votre revendeur ou la filiale locale du fabricant (voir dometic.com/dealer).

Pour toutes réparations ou autres prestations de garantie, veuillez joindre au produit les documents suivants :

- Une copie de la facture avec la date d'achat
- Un motif de réclamation ou une description du dysfonctionnement

Notez que toute réparation effectuée par une personne non agréée peut présenter un risque de sécurité et annuler la garantie.

Conditions de garantie

La garantie couvre les défauts de fabrication, les matériaux et les pièces. La garantie ne couvre pas la décoloration de la couverture et l'usure et les déchirures dues aux rayons UV, à une mauvaise utilisation, les dommages accidentels, les dommages dus aux tempêtes ou à une utilisation permanente, semi-permanente ou commerciale. Elle ne couvre pas les dommages qui en résultent. Veuillez contacter votre revendeur pour toute réclamation. Ceci n'affecte pas vos droits statutaires.

Lea atentamente estas instrucciones y siga las indicaciones, directrices y advertencias incluidas en este manual para asegurarse de que instala, usa y mantiene correctamente el producto en todo momento. Estas instrucciones DEBEN permanecer con este producto.

Al usar el producto, usted confirma que ha leído cuidadosamente todas las instrucciones, directrices y advertencias, y que entiende y acepta cumplir los términos y condiciones aquí establecidos. Usted se compromete a usar este producto solo para el propósito y la aplicación previstos y de acuerdo con las instrucciones, directrices y advertencias establecidas en este manual del producto, así como de acuerdo con todas las leyes y reglamentos aplicables. La no lectura e incumplimiento de las instrucciones y advertencias aquí expuestas puede causarles lesiones a usted o a terceros, daños en el producto o daños en otras propiedades cercanas. Este manual del producto, incluyendo las instrucciones, directrices y advertencias, y la documentación relacionada, pueden estar sujetos a cambios y actualizaciones. Para obtener información actualizada sobre el producto, visite la página documents.domestic.com, domestic.com.

- Los niños solo podrán realizar las tareas de limpieza y mantenimiento bajo vigilancia.
- Mantenga las vías de paso libres.

Explicación de los símbolos



¡PELIGRO!

Indicación de seguridad: Indica una situación peligrosa que, de no evitarse, ocasionará la muerte o lesiones graves.



¡ADVERTENCIA!

Indicación de seguridad: Indica una situación peligrosa que, de no evitarse, puede ocasionar la muerte o lesiones graves.



¡ATENCIÓN!

Indicación de seguridad: Indica una situación peligrosa que, de no evitarse, puede ocasionar o lesiones moderadas o leves.



¡AVISO!

Indica una situación peligrosa que, de no evitarse, puede provocar daños materiales.



NOTA

Información complementaria para el manejo del producto.

Indicaciones generales de seguridad



¡PELIGRO! La no observación de estas normas puede causar heridas fatales o severas.

Peligro de intoxicación por monóxido de carbono

- No utilice nunca en el interior de la tienda aparatos que quemen combustible, como barbacoas o calentadores de gas. El proceso de combustión produce monóxido de carbono que se acumula en el interior de la tienda, ya que no hay chimenea.



¡ADVERTENCIA! El incumplimiento de estas advertencias podría acarrear la muerte o lesiones graves.

Peligro de incendio

- Asegúrese de conocer las medidas de precaución contra incendios en el lugar.
- No cocine ni encienda fuego en el interior de la tienda.
- En caso de incendio, salga de la tienda inmediatamente.

Peligro de asfixia

- Asegúrese de que las aberturas de ventilación estén abiertas y despejadas todo el tiempo para evitar asfixias.



¡ATENCIÓN! El incumplimiento de estas precauciones podría acarrear lesiones moderadas o leves.

Peligro de lesiones

- Este aparato no está previsto para que lo usen personas (incluidos niños) con sus capacidades físicas, sensitivas o mentales limitadas o sin la experiencia y los conocimientos pertinentes, siempre y cuando no haya una persona responsable de la seguridad que supervise adecuadamente o explique detalladamente su uso.
- No permita que los niños jueguen alrededor de la tienda y asegúrese de usar un calzado protector adecuado. Las cuerdas tensoras y las piquetas afiladas pueden resultar peligrosas.

Volumen de entrega

Santorini FTK 4X8/2X4

| Componente | Cantidad |
|--------------------------------|----------|
| Tienda | 1 |
| Bomba manual | 1 |
| Bolsa de piquetas | 1 |
| Bolsa de transporte | 1 |
| Kit de reparación | 1 |
| Instrucciones de montaje y uso | 1 |

Reunion FTG 5X5/4X4

| Componente | Cantidad |
|--------------------------------|----------|
| Tienda | 1 |
| Tubo de aluminio para carpa | 1 |
| Bomba manual | 1 |
| Bolsa de piquetas | 1 |
| Bolsa de transporte | 1 |
| Kit de reparación | 1 |
| Instrucciones de montaje y uso | 1 |

Pico FTC 2X2/1X1

| Componente | Cantidad |
|--------------------------------|----------|
| Tienda | 1 |
| Tubos ajustables | 2 |
| Bomba manual | 1 |
| Bolsa de piquetas | 1 |
| Bolsa de transporte | 1 |
| Kit de reparación | 1 |
| Instrucciones de montaje y uso | 1 |

Accesorios

Santorini FTK 4X8/2X4

| Descripción | N.º de art. |
|-----------------------|-------------|
| Tienda interior 4X8 | 9120002121 |
| Alfombra 4X8 | 9120002122 |
| Cubierta de suelo 4X8 | 9120002123 |
| Tienda interior 2X4 | 9120002124 |
| Alfombra 2X4 | 9120002125 |
| Cubierta de suelo 2X4 | 9120002126 |

Reunion FTG 5X5/4X4

| Descripción | N.º de art. |
|-----------------------|-------------|
| Alfombra 5X5 | 9120002127 |
| Cubierta de suelo 5X5 | 9120002128 |
| Alfombra 4X4 | 9120002129 |
| Cubierta de suelo 4X4 | 9120002130 |

Pico FTC 2X2/1X1

| Descripción | N.º de art. |
|-----------------------|-------------|
| Cubierta de suelo 2X2 | 9120002131 |
| Cubierta de suelo 1X1 | 9120002132 |

Uso adecuado

Esta tienda es apta para:

- clima suave a moderado
- uso itinerante

Esta tienda **no** es apta para:

- vientos muy fuertes o nevadas
- acampada estacional o uso comercial

Este producto solo es apto para el uso y la aplicación previstos de acuerdo con estas instrucciones.

Este manual proporciona la información necesaria para la correcta instalación y/o funcionamiento del producto. Una instalación deficiente y/o un uso y mantenimiento inadecuados conllevan un rendimiento insatisfactorio y posibles fallos.

El fabricante no se hace responsable de ninguna lesión o daño en el producto ocasionados por:

- Un montaje o conexión incorrectos, incluido un exceso de tensión
- Un mantenimiento incorrecto o el uso de piezas de repuesto distintas de las originales proporcionadas por el fabricante
- Modificaciones realizadas en el producto sin el expreso consentimiento del fabricante
- Uso con una finalidad distinta de la descrita en las instrucciones

Dometic se reserva el derecho de cambiar la apariencia y las especificaciones del producto.

Uso de la tienda



¡ATENCIÓN! Riesgo de lesiones y daños materiales

No abra nunca la cremallera de la cubierta protectora mientras infle un AIR Pole. Esto hará que el AIR Pole estalle.

Antes del primer uso

Familiarícese con el producto realizando una prueba antes del primer uso. Compruebe si el volumen de entrega está completo.

Santorini, Pico only: Exposición del producto a la intemperie antes del primer uso

El producto está fabricado con materiales que requieren preparación antes de su uso para optimizar al máximo su impermeabilidad.

1. Monte completamente el producto al aire libre cuando haya previsión de lluvia o en un lugar donde pueda rociar la parte exterior con una manguera para que quede totalmente húmedo.

Este proceso se denomina exposición a la intemperie. El proceso de exposición a la intemperie tensa el tejido y hace que el algodón del hilo de las costuras se hinche y cierre los orificios realizados por la aguja de coser durante el proceso de fabricación.

2. Deje que el producto se seque bien antes de guardarlo.

Si lleva a cabo este proceso antes del primer uso, se asegurará de que la impermeabilización del producto mejore cuando se vuelva a mojar.

Elección de un emplazamiento

Elija un lugar plano y protegido del viento:

1. Si es necesario, utilice un paravientos.
2. Elija un lugar sombreado para evitar la degradación de la tela por los rayos UV.
3. Evite acampar bajo los árboles, ya que las ramas, la resina, etc. pueden dañar el producto.
4. Elimine piedras afiladas y escombros del emplazamiento para evitar dañar la lona del suelo.
5. Coloque el producto con las puertas orientadas en dirección contraria al viento.

Montaje de la tienda



¡ATENCIÓN! Riesgo de lesiones y daños materiales

- No utilice compresores diseñados para inflar neumáticos de automóviles.
- Infle el colchón (si está incluido) siempre hasta una presión máxima de 2 psi/0,14 bar.
- Infle los AIR Poles solamente en la zona verde del manómetro de la bomba manual suministrada (10 psi/0,69 bar).



¡AVISO! Peligro de daños materiales

No abra ni cierre las cremalleras forzándolas.



NOTA

- La tienda incluye piquetas universales. Estas serán aptas para muchos emplazamientos, pero en algunos tipos de suelo se necesitarán piquetas especiales. Pregunte a su distribuidor.
- Clave las piquetas en el suelo formando un ángulo de 45° en dirección contraria a la tienda.
- Coloque las cuerdas tensoras alineadas con la costura de la que parten.

Tenga en cuenta los siguientes consejos mientras monta la tienda:

- Las figuras ofrecen una visión general del montaje. El montaje real variará ligeramente según el modelo de tienda.
- Consiga ayuda. El montaje es más fácil si lo realizan varias personas.
- Infle los AIR Poles desde la parte delantera a la trasera.
- Después de poner la tienda de pie, compruebe las piquetas de las esquinas y vuelva a colocarlas si es necesario. La lona del suelo en el interior debe estar tensa y con forma rectangular.
- Coloque las cuerdas tensoras de manera que la tienda esté en tensión sin distorsionar la forma.
- Si se suministran, coloque las correas antitormenta.
- Revise las cuerdas tensoras de vez en cuando para asegurar la tensión adecuada; si es necesario, utilice los carriles para ajustar.

Coloque la tienda de la siguiente manera:

1. Para evitar que la tienda se ensucie y se dañe, coloque una lona o un protector sobre el suelo antes de desembalarla.
2. Desembale la tienda.
3. Separe e identifique los diferentes componentes.
4. Proceda como se muestra para montar la tienda:
 - Santorini: fig. **2**, página 4 a fig. **9**, página 5.
 - Reunion: fig. **10**, página 5 a fig. **20**, página 7.
 - Pico: fig. **21**, página 7 a fig. **30**, página 9.

Extracción del doble techo (solo Reunion)

- ▶ Proceda como se muestra para retirar el doble techo: fig. **19**, página 7.
- ▶ Coloque el doble techo antes de desmontar la tienda.

Desmontaje de la tienda



¡AVISO! Peligro de daños materiales

No utilice la fuerza para desmontar la tienda. De lo contrario, podría dañar los materiales.

1. Elimine cualquier suciedad en el exterior.
2. Cierre todos los estores de las ventanas o quite las cortinas.
3. Cierre todas las puertas y aperturas.
4. Si el tubo de la carpa está instalado, empújelo para extraerlo de la funda; no tire de él.
5. Retire las cuerdas tensoras y las correas.
6. Retire las piquetas situadas entre las piquetas de las esquinas.
7. Abra las válvulas de cada tubo.
8. Espere hasta que la mayor parte del aire haya sido expulsado.
9. Retire las cuatro piquetas de las esquinas.
10. Doble/enrolle la tienda hacia las válvulas para expulsar más aire.
11. Cuando esté desinflada, enrolle la tienda para que quepa en la bolsa de transporte.
12. Asegúrese de que todas las piezas estén limpias antes de meterlas en la bolsa de transporte.
13. Si la tienda está mojada o húmeda en el momento de guardarla, séquela completamente lo antes posible. De lo contrario, podrían aparecer rastros de moho en el tejido.

Limpieza y mantenimiento



¡AVISO! Peligro de daños

- Para limpiar, no utilice objetos afilados o duros ni productos de limpieza.
- No utilice materiales a base de alcohol, productos químicos, jabón y detergentes para la limpieza.
- Retire los excrementos de los pájaros y la resina de los árboles lo antes posible para evitar daños permanentes en el material.

1. Si es necesario, limpie el producto con agua limpia y un cepillo suave.
2. Aplique la impregnación contra el agua y la radiación UV antes de cada viaje.

Guardar la tienda



NOTA

- Monte completamente la tienda para su limpieza.
- Elija un día soleado para la limpieza para asegurarse de que el material se seque completamente.

1. Limpie la tienda.
2. Ventile completamente y asegúrese de que la tienda esté totalmente seca antes de guardarla.
3. Guárdela en un lugar seco y bien ventilado.

Solución de problemas



NOTA

- Durante la primera exposición al agua puede haber algo de humedad en las costuras. A través de esta humedad, los hilos se hinchan y llenan los agujeros que se crean en el proceso de costura.
- Un kit de repuestos completamente equipado contiene:
 - Impermeabilizante
 - Cinta de reparación y solución de reparación
 - Spray de silicona para las cremalleras
 - Piquetas de repuesto

| Problema | Solución |
|-----------------------------------|--|
| La tienda se infla con dificultad | <ul style="list-style-type: none">▶ Compruebe que la válvula esté completamente enroscada en el AIR Pole.▶ Compruebe si el tubo de inflado está retorcido en la válvula. Puede guiarse por el sonido. Desenrosque el tubo de inflado. |
| Fuga de aire | <ul style="list-style-type: none">▶ Compruebe que la válvula esté completamente atornillada en el AIR Pole y que el anillo de sellado esté en su lugar.▶ Compruebe que la tapa de la válvula esté bien ajustada.▶ Compruebe si hay pinchazos, vea capítulo "Reparación de un pinchazo en el AIR Pole" en la página 25. |
| Filtración de agua | <ul style="list-style-type: none">▶ Compruebe si hay costuras con filtraciones, cintas dañadas y zonas húmedas.▶ Si no encuentra ninguna filtración, vea capítulo "Condensación" en la página 24.▶ Si encuentra alguna filtración, aplique un sellador de costuras. |
| Rasgadura en la tela | <ul style="list-style-type: none">▶ Utilice cinta reparadora para sellar la tela.▶ Las reparaciones deben ser realizadas por un especialista autorizado. |

Condensación

En una tienda puede producirse condensación interna si se dan una o más de las siguientes condiciones:

- alta humedad del aire
- alta humedad del suelo
- descenso de la temperatura

Si la condensación es intensa, el agua puede correr por el interior del techo y gotear desde las uniones, cintas y otros accesorios internos, con lo cual puede ser confundida con una filtración.

- ▶ Aumente la ventilación abriendo puertas y/o ventanas.
- ▶ Instale una lona de suelo impermeable.

Reparación de un pinchazo en el AIR Pole

Si el AIR Pole pierde aire, proceda de la siguiente manera:

1. Abra la cremallera de la funda exterior que sostiene el AIR Pole.
2. Si están instaladas, cierre las válvulas de aislamiento.
3. Retire el AIR Pole.
4. Desinfe el AIR Pole.
5. Abra la cremallera de la funda protectora para exponer el tubo inflable.
6. Bombee un poco de aire en el tubo inflable.
7. Sumerja el tubo en agua.
8. Localice el pinchazo.
9. Utilice cinta adhesiva y solución de reparación para sellar el agujero.
10. Vuelva a colocar el tubo inflable en la funda protectora.
11. Vuelva a colocar el AIR Pole en la funda externa.

Sustitución del tubo de aluminio (si está disponible)

- Si hay algún tubo de aluminio dañado, sustitúyalo inmediatamente. Contacte con su punto de venta o con la sucursal del fabricante en su país (visite dometic.com/dealer).

Gestión de residuos



- Si es posible, deseche el material de embalaje en el contenedor de reciclaje adecuado.
- Consultar con un punto limpio o con un distribuidor especializado para obtener más información sobre cómo eliminar el producto de acuerdo con las normativas aplicables de eliminación.

Garantía

Se aplica el período de garantía estipulado por la ley. Si el producto está defectuoso, contacte con el punto de venta o con la sucursal del fabricante en su país (visite dometic.com/dealer).

Para tramitar la reparación y la garantía, incluya los siguientes documentos cuando envíe el producto:

- Una copia de la factura con fecha de compra
- El motivo de la reclamación o una descripción de la avería

Tenga en cuenta que una reparación por medios propios o no profesionales puede tener consecuencias de seguridad y suponer la anulación de la garantía.

Condiciones de la garantía

La garantía cubre los defectos de fabricación, materiales y piezas. La garantía no cubre la decoloración de la lona ni el desgaste causado por la radiación ultravioleta, el mal uso, los daños accidentales, los daños por tormentas o el uso permanente, semipermanente o comercial. No cubre ningún daño resultante. Contacte con su distribuidor para realizar las reclamaciones. Esto no afecta a sus derechos legales.

Leia atentamente as presentes instruções e siga todas as instruções, orientações e avisos incluídos neste manual, de modo a garantir sempre a correta instalação, utilização e manutenção do produto. É OBRIGATÓRIO manter estas instruções junto com o produto.

Ao utilizar o produto, está a confirmar que leu atentamente todas as instruções, orientações e avisos, e que compreende e aceita cumprir os termos e condições estabelecidos no presente manual. Aceita utilizar este produto exclusivamente para o fim e a aplicação a que se destina e de acordo com as instruções, orientações e avisos estabelecidos neste manual, assim como de acordo com todas as leis e regulamentos aplicáveis. Caso não leia nem siga as instruções e os avisos aqui estabelecidos, poderá sofrer ferimentos pessoais ou causar ferimentos a terceiros e o produto ou outros materiais nas proximidades poderão ficar danificados. Este manual do produto, incluindo as instruções, orientações e avisos, bem como a documentação relacionada, podem estar sujeitos a alterações e atualizações. Para consultar as informações atualizadas do produto, visite documents.dometic.com, dometic.com.

Explicação dos símbolos



PERIGO!

Indicação de segurança: indica uma situação perigosa que, se não for evitada, resultará em morte ou ferimentos graves.



AVISO!

Indicação de segurança: Indica uma situação perigosa que, se não for evitada, pode causar a morte ou ferimentos graves.



PRECAUÇÃO!

Indicação de segurança: Indica uma situação perigosa que, se não for evitada, pode causar ferimentos ligeiros ou moderados.



NOTA!

Indica uma situação que, se não for evitada, pode causar danos materiais.



OBSERVAÇÃO

Informações suplementares para a utilização do produto.

Indicações de segurança gerais



PERIGO! O incumprimento destas instruções provocará a morte ou ferimentos graves.

Risco de envenenamento por monóxido de carbono

- Nunca utilize aparelhos de queima de combustível, como grelhadores ou aquecedores a gás, dentro da tenda. O processo de queima produz monóxido de carbono que se acumula no interior da tenda, uma vez que não há chaminé.



AVISO! O incumprimento destes avisos poderá resultar em morte ou ferimentos graves.

Perigo de incêndio

- Certifique-se de que conhece as disposições de prevenção de incêndios em vigor no local.
- Não cozinhe nem utilize chamas abertas no interior da tenda.
- Saia imediatamente da tenda em caso de incêndio.

Perigo de asfixia

- Assegure-se de que as aberturas de ventilação estão sempre abertas e desobstruídas para evitar asfixia.



PRECAUÇÃO! O incumprimento destas advertências poderá resultar em ferimentos ligeiros ou moderados.

Perigo de ferimentos

- Este aparelho não foi previsto para ser utilizado por pessoas (incluindo crianças) com capacidades físicas, sensoriais ou mentais reduzidas ou com insuficiente experiência e conhecimento, exceto caso tenham recebido supervisão ou instruções acerca da utilização do aparelho por parte de uma pessoa responsável pela sua segurança.

- Não permita que as crianças brinquem em redor da tenda e certifique-se de que é utilizado calçado de proteção adequado. Existe o risco de tropeçar nos estais e as estacas podem ser afiadas.
- A limpeza e a manutenção por parte do utilizador não podem ser efetuadas por crianças sem supervisão.
- Mantenha os pontos de passagem desobstruídos.

Material fornecido

Santorini FTK 4X8/2X4

| Componente | Quantidade |
|-------------------------------|------------|
| Tenda | 1 |
| Bomba manual | 1 |
| Bolsa de estacas | 1 |
| Bolsa de transporte | 1 |
| Kit de reparação | 1 |
| Manual de montagem e operação | 1 |

Reunion FTG 5X5/4X4

| Componente | Quantidade |
|--------------------------------|------------|
| Tenda | 1 |
| Vareta do pavilhão de alumínio | 1 |
| Bomba manual | 1 |
| Bolsa de estacas | 1 |
| Bolsa de transporte | 1 |
| Kit de reparação | 1 |
| Manual de montagem e operação | 1 |

Pico FTC 2X2/1X1

| Componente | Quantidade |
|-------------------------------|------------|
| Tenda | 1 |
| Varetas ajustáveis | 2 |
| Bomba manual | 1 |
| Bolsa de estacas | 1 |
| Bolsa de transporte | 1 |
| Kit de reparação | 1 |
| Manual de montagem e operação | 1 |

Acessórios

Santorini FTK 4X8/2X4

| Descrição | N.º art. |
|--------------------|------------|
| 4X8 tenda interior | 9120002121 |
| 4X8 tapete | 9120002122 |
| 4X8 chão | 9120002123 |
| 2X4 tenda interior | 9120002124 |
| 2X4 tapete | 9120002125 |
| 2X4 chão | 9120002126 |

Reunion FTG 5X5/4X4

| Descrição | N.º art. |
|------------|------------|
| 5X5 tapete | 9120002127 |
| 5X5 chão | 9120002128 |
| 4X4 tapete | 9120002129 |
| 4X4 chão | 9120002130 |

Pico FTC 2X2/1X1

| Descrição | N.º art. |
|-----------|------------|
| 2X2 chão | 9120002131 |
| 1X1 chão | 9120002132 |

Utilização adequada

Esta tenda é adequada para:

- condições atmosféricas boas a moderadas
- viagens de turismo

Esta tenda **não** é adequada para:

- ventos muito fortes ou queda de neve
- estação alta ou utilização comercial

Este produto destina-se exclusivamente à aplicação e aos fins pretendidos com base nestas instruções.

Este manual fornece informações necessárias para proceder a uma instalação e/ou a uma operação adequadas do produto. Uma instalação e/ou uma operação ou manutenção incorretas causarão um desempenho insatisfatório e uma possível avaria.

O fabricante não aceita qualquer responsabilidade por danos ou prejuízos no produto resultantes de:

- Montagem ou ligação incorreta, incluindo sobretensões
- Manutenção incorreta ou utilização de peças sobressalentes não originais fornecidas pelo fabricante
- Alterações ao produto sem autorização expressa do fabricante
- Utilização para outras finalidades que não as descritas no presente manual

A Dometic reserva-se o direito de alterar o design e as especificações do produto.

Utilizar a tenda



PRECAUÇÃO! Perigo de ferimentos e de danos materiais

Nunca abra o fecho-éclair da manga protetora enquanto uma vareta de ar está insuflada, pois isso resultará na explosão da vareta de ar.

Antes da primeira utilização

Antes da primeira utilização, familiarize-se com o produto testando a montagem. Verifique se o material fornecido está completo.

Santorini, Pico only: Impermeabilizar o seu produto antes da primeira utilização

O produto é fabricado com materiais que exigem preparação antes de utilizar, de modo a maximizar a sua resistência às intempéries.

1. Monte completamente o produto no exterior numa altura em que se preveja chuva ou num local onde possa molhar completamente o exterior do produto com uma mangueira.

Este processo é designado “impermeabilização”. O processo de impermeabilização estica a lona e permite que o algodão existente na linha de costura inche e preencha os orifícios feitos pela agulha de costura durante a fabricação.

2. Deixe o produto secar completamente antes de o guardar.

Ao executar este processo antes da primeira utilização, estará a assegurar que a impermeabilização do produto melhorará com futuras exposições à água.

Escolher um local

Escolha um local plano protegido do vento:

1. Se for necessário, utilize um para-vento.
2. Escolha um local com sombra para evitar que a lona se degrade por efeito dos UV.
3. Evite montar o para-vento por baixo de árvores, uma vez que a queda de ramos, resina, etc., pode danificar o produto.
4. Limpe o local retirando pedras pontiagudas e detritos para evitar danificar o chão de tenda.
5. Monte o produto com as portas viradas para o lado oposto à direção do vento.

Montar a tenda



PRECAUÇÃO! Perigo de ferimentos e de danos materiais

- Não utilize nenhum tipo de compressor concebido para insuflar pneus de automóveis.
- Insuflar o colchão (se disponível) apenas até 2 psi/0,14 bar, no máximo.
- Insuflar as varetas de ar apenas até à zona verde do manómetro da bomba manual fornecida (10 psi/0,69 bar).



NOTA! Danos materiais

Não abra nem feche os fechos-éclair à força.



OBSERVAÇÃO

- A tenda é fornecida com estacas multiusos. Estas estacas serão adequadas para muitos locais mas alguns tipos de chão exigem estacas especiais. Contacte o seu revendedor.
- Enfie as estacas no chão fazendo um ângulo de 45° na direção oposta da tenda.
- Fixe os estais alinhados com a bainha onde começam.

Ao montar a tenda, preste atenção às seguintes dicas:

- As ilustrações oferecem-lhe uma visão geral da montagem. A montagem real será ligeiramente diferente em função do respetivo modelo da tenda.
- Peça ajuda. É mais fácil montar o produto com mais pessoas.
- Insuflar as varetas de ar da frente para trás.
- Depois de colocar a tenda na vertical, verifique as estacas de canto e volte a fixá-las, se necessário. O chão de tenda no interior deve estar esticado e apresentar uma forma retangular.
- Fixe os estais de tal modo que a tenda fique esticada sem alterar a sua forma.
- Se estiverem disponíveis, fixe as cintas contra intempéries.

- Controle regularmente os estais para garantir que apresentam a tensão adequada. Se necessário, utilize os esticadores para ajustar.

Monte a tenda da seguinte forma:

- Para proteger a tenda de sujidade e danos, antes de a desembalar cubra o pavimento com o chão de tenda ou uma lona.
- Retire a tenda da embalagem.
- Separe e identifique os diferentes componentes.
- Proceda conforme ilustrado para montar a tenda:
 - Santorini: fig. 2, página 4 a fig. 9, página 5.
 - Reunion: fig. 10, página 5 a fig. 20, página 7.
 - Pico: fig. 21, página 7 a fig. 30, página 9.

Remover o teto duplo (apenas Reunion)

- Proceda como ilustrado para retirar o teto duplo: fig. 19, página 7.
- Fixe o teto duplo antes de desmontar a tenda.

Desmontar a tenda



NOTA! Danos materiais

Não faça força ao desmontar a tenda. Caso contrário, pode danificar algum material.

- Elimine a sujidade do exterior.
- Feche todas as persianas das janelas ou retire as cortinas.
- Feche todas as portas e aberturas.
- Se estiver instalada, empurre a vareta do pavilhão para fora da manga, não a puxe.
- Retire todas as linhas e cintas.
- Retire todas as estacas posicionadas entre as estacas de canto.
- Abra as válvulas de cada vareta.
- Aguarde até a maior parte do ar ter sido eliminado.
- Retire as quatro estacas de canto.
- Dobre/enrole a tenda na direção das válvulas para expelir mais ar.
- Quando estiver vazia, enrole-a de modo a caber na bolsa de transporte.
- Assegure-se de que todas as peças estão limpas antes de as colocar na bolsa de transporte.
- Se a tenda estiver molhada ou húmida quando for guardada, seque-a completamente assim que for possível. Caso contrário, pode surgir bolor na lona.

Limpeza e manutenção



NOTA! Risco de danos

- Não utilize objetos afiados ou duros, nem produtos de limpeza.
- Não utilize materiais à base de álcool, químicos, sabão e detergentes de limpeza.
- Elimine excrementos de pássaros e resina de árvores o mais rapidamente possível para evitar danos permanentes no material.

- Se for necessário, limpe o produto com água limpa e uma escova suave.
- Antes de cada viagem, impregne o produto contra água e radiação UV.

Armazenar a tenda



OBSERVAÇÃO

- Monte completamente a tenda para limpar.
- Escolha um dia ensolarado para limpar, de modo a garantir que o material secará completamente.

- Limpe a tenda.
- Areje completamente e assegure-se de que a tenda está totalmente seca antes de a guardar.
- Armazene o produto num local seco e bem ventilado.

Resolução de falhas



OBSERVAÇÃO

- Durante a primeira exposição à água, poderá verificar-se a existência de alguma humidade nas costuras. Esta humidade faz inchar os fios e preencher os orifícios criados durante o processo de costura.
- Um kit de peças sobressalentes completamente equipado deve incluir:
 - Impermeabilizante
 - Fita e solução de reparação
 - Spray de silicone para os fechos-éclair
 - Estacas sobressalentes

| Problema | Solução |
|--|---|
| Dificuldades permanentes em insuflar a tenda | <ul style="list-style-type: none"> Verifique se a válvula está completamente aparafusada na vareta de ar. Verifique se o tubo de insuflação está torcido na válvula. Isto pode ser indicado por um ruído. Destorça o tubo de insuflação |
| Fuga de ar | <ul style="list-style-type: none"> Verifique se a válvula está completamente aparafusada na vareta de ar e se o anel de vedação está na posição correta. Verifique se a tampa da válvula está bem apertada. Verifique se existem furos, ver capítulo "Reparar um furo na vareta de ar" na página 29. |
| Fuga de água | <ul style="list-style-type: none"> Verifique se existem costuras com fugas, fitas danificadas e áreas húmidas. Se não conseguir detetar fugas, ver capítulo "Condensação" na página 28. Se detetar fugas, aplique uma massa de vedação de costuras. |
| Rasgo na lona | <ul style="list-style-type: none"> Utilize a fita de reparação para vedar a lona. As reparações devem ser realizadas por um técnico qualificado autorizado. |

Condensação

Todas as tendas sofrem de condensação interior, se se verificarem uma ou várias das condições seguintes:

- elevada humidade do ar
- elevada humidade do solo
- uma queda da temperatura

A condensação acentuada pode escorrer pelo interior do teto e pingar de cordas, fitas e outros acessórios internos, podendo ser confundida com infiltrações.

- Aumente a ventilação abrindo as portas e/ou as janelas.
- Instale um chão de tenda impermeável.

Reparar um furo na vareta de ar

Se a vareta de ar perder ar, proceda da seguinte forma:

1. Abra o fecho-éclair da manga exterior que suporta a vareta de ar.
2. Feche as válvulas de isolamento, se estiverem instaladas.
3. Retire a vareta de ar.
4. Elimine o ar da vareta de ar.
5. Abra o fecho-éclair da manga protetora para expor o tubo insuflável.
6. Encha o tubo insuflável com um pouco de ar.
7. Submerja o tubo em água.
8. Localize o furo.
9. Utilize a fita de reparação e a solução de reparação para vedar o orifício.
10. Feche novamente o fecho-éclair do tubo insuflável na manga protetora.
11. Feche novamente o fecho-éclair da vareta de ar na manga exterior.

Substituir a vareta de alumínio (se disponível)

- ▶ Substitua imediatamente as varetas de alumínio danificadas, se houver alguma. Contacte o seu revendedor ou a filial do fabricante no seu país (ver dometic.com/dealer).

Eliminação



- ▶ Sempre que possível, coloque o material de embalagem no respetivo contentor de reciclagem.
- ▶ Informe-se junto do centro de reciclagem ou revendedor mais próximo sobre como eliminar este produto de acordo com as disposições de eliminação aplicáveis.

Garantia

Aplica-se o prazo de garantia legal. Se o produto apresentar defeitos, contacte o seu revendedor ou a filial do fabricante no seu país (ver dometic.com/dealer).

Para fins de reparação e do processamento da garantia, envie também os seguintes documentos quando devolver o produto:

- Uma cópia da fatura com a data de aquisição
- Um motivo de reclamação ou uma descrição da falha

Tenha em atenção que as reparações feitas por si ou por não profissionais podem ter consequências sobre a segurança e anular a garantia.

Condições de garantia

A garantia cobre defeitos de fabrico, materiais e peças. A garantia não cobre a descoloração do revestimento nem a deterioração causada por radiação UV, uso indevido, danos acidentais, danos causados por tempestade, nem danos devidos à utilização permanente, semipermanente ou comercial. A presente garantia não cobre danos subsequentes. Em caso de reclamação, contacte o seu revendedor. Estas disposições não afetam os seus direitos legais.

Leggere attentamente e seguire tutte le istruzioni, le linee guida e le avvertenze incluse in questo manuale del prodotto, per assicurarsi che il prodotto venga sempre installato, utilizzato e mantenuto nel modo corretto. Queste istruzioni DEVONO essere conservate insieme al prodotto.

Utilizzando il prodotto, l'utente conferma di aver letto attentamente tutte le istruzioni, le linee guida e le avvertenze e di aver compreso e accettato di rispettare i termini e le condizioni qui espressamente indicati. L'utente accetta di utilizzare questo prodotto solo per lo scopo e l'applicazione previsti e in conformità con le istruzioni, le linee guida e le avvertenze indicate nel presente manuale del prodotto, nonché con tutte le leggi e i regolamenti applicabili. La mancata lettura e osservanza delle istruzioni e delle avvertenze qui espressamente indicate può causare lesioni personali e a terzi, danni al prodotto o ad altre proprietà nelle vicinanze. Il presente manuale del prodotto, comprese le istruzioni, le linee guida e le avvertenze e la relativa documentazione possono essere soggetti a modifiche e aggiornamenti. Per informazioni aggiornate sul prodotto, visitare il sito documents.dometic.com, dometic.com.

Spiegazione dei simboli



PERICOLO!

Istruzione per la sicurezza: indica una situazione di pericolo che, se non evitata, provoca lesioni gravi o mortali.



AVVERTENZA!

Istruzione per la sicurezza: indica una situazione di pericolo che, se non evitata, potrebbe provocare lesioni gravi o mortali.



ATTENZIONE!

Istruzione per la sicurezza: indica una situazione di pericolo che, se non evitata, potrebbe provocare lesioni di entità lieve o moderata.



AVVISO!

Indica una situazione di pericolo che, se non evitata, può provocare danni alle cose.



NOTA

Informazioni supplementari relative all'impiego del prodotto.

Istruzioni generali per la sicurezza



PERICOLO! La mancata osservanza di questa istruzione causerà lesioni gravi o mortali.

Pericolo di avvelenamento da monossido di carbonio

- Non utilizzare mai un apparecchio a combustibile come barbecue o riscaldatori a gas all'interno della tenda. Il processo di combustione produce monossido di carbonio che si accumula all'interno della tenda per l'assenza di una canna fumaria.



AVVERTENZA! La mancata osservanza di queste avvertenze potrebbe causare la morte o lesioni gravi.

Pericolo di incendio

- Assicurarsi di essere a conoscenza delle misure antincendio valide sul posto.
- Non cucinare nella tenda e non utilizzare fiamme libere.
- Lasciare immediatamente la tenda in caso di incendio.

Pericolo di asfissia

- Assicurarsi che le aperture di ventilazione siano sempre aperte e libere per evitare il soffocamento.



ATTENZIONE! La mancata osservanza di queste precauzioni potrebbe causare lesioni lievi o moderate.

Rischio di lesioni

- Questo dispositivo non è adatto per essere impiegato da persone (bambini inclusi) con ridotte capacità fisiche, sensoriali o psichiche o prive di esperienza e di conoscenze specifiche, a meno che non siano sorvegliate da una persona competente o non siano state adeguatamente istruite sull'impiego dell'apparecchio da parte di una persona addeba alla sicurezza.

- Non permettere ai bambini di giocare intorno alla tenda e assicurarsi che vengano indossate le calzature di protezione adatte. I tiranti sono un pericolo di inciampo e i picchetti possono essere appuntiti.
- La pulizia e la manutenzione da parte dell'utente non possono essere eseguite da bambini lasciati soli.
- Mantenere libere le vie di passaggio.

Dotazione

Santorini FTK 4X8/2X4

| Componente | Quantità |
|---------------------------------|----------|
| Tenda | 1 |
| Pompa manuale | 1 |
| Borsa per picchetti | 1 |
| Borsa di trasporto | 1 |
| Kit di riparazione | 1 |
| Istruzioni di montaggio e d'uso | 1 |

Reunion FTG 5X5/4X4

| Componente | Quantità |
|---------------------------------|----------|
| Tenda | 1 |
| Palo per tendalino in alluminio | 1 |
| Pompa manuale | 1 |
| Borsa per picchetti | 1 |
| Borsa di trasporto | 1 |
| Kit di riparazione | 1 |
| Istruzioni di montaggio e d'uso | 1 |

Pico FTC 2X2/1X1

| Componente | Quantità |
|---------------------------------|----------|
| Tenda | 1 |
| Pali regolabili | 2 |
| Pompa manuale | 1 |
| Borsa per picchetti | 1 |
| Borsa di trasporto | 1 |
| Kit di riparazione | 1 |
| Istruzioni di montaggio e d'uso | 1 |

Accessori

Santorini FTK 4X8/2X4

| Descrizione | N. art. |
|-------------------|------------|
| Tenda interna 4X8 | 9120002121 |
| Tappeto 4X8 | 9120002122 |
| Base 4X8 | 9120002123 |
| Tenda interna 2X4 | 9120002124 |
| Tappeto 2X4 | 9120002125 |
| Base 2X4 | 9120002126 |

Reunion FTG 5X5/4X4

| Descrizione | N. art. |
|-------------|------------|
| Tappeto 5X5 | 9120002127 |
| Base 5X5 | 9120002128 |
| Tappeto 4X4 | 9120002129 |
| Base 4X4 | 9120002130 |

Pico FTC 2X2/1X1

| Descrizione | N. art. |
|-------------|------------|
| Base 2X2 | 9120002131 |
| Base 1X1 | 9120002132 |

Conformità d'uso

Questa tenda è adatta per:

- tempo da buono a moderato
- viaggi itineranti

Questa tenda **non** è adatta per:

- venti molto forti o neviccate
- uso stagionale o commerciale

Questo prodotto è adatto solo per l'uso e l'applicazione previsti in conformità con le presenti istruzioni.

Il presente manuale fornisce le informazioni necessarie per la corretta installazione e/o il funzionamento del prodotto. Un'installazione errata e/o un utilizzo o una manutenzione impropri comporteranno prestazioni insoddisfacenti e un possibile guasto.

Il fabbricante non si assume alcuna responsabilità per eventuali lesioni o danni al prodotto che derivino da:

- Montaggio o collegamento non corretti, compresa la sovratensione
- Manutenzione non corretta o uso di parti di ricambio diverse da quelle originali fornite dal fabbricante
- Modifiche al prodotto senza esplicita autorizzazione del fabbricante
- Impiego per scopi diversi da quelli descritti nel presente manuale

Dometic si riserva il diritto di modificare l'aspetto e le specifiche del prodotto.

Uso della tenda



ATTENZIONE! Pericolo di lesioni e danni materiali

Non aprire mai la cerniera del manicotto di protezione mentre si gonfia un AirPole. Questo provocherà lo scoppio dell'AirPole.

Prima del primo utilizzo

Familiarizzare con il prodotto eseguendo un test di prova prima di utilizzarlo per la prima volta. Controllare se la fornitura è completa.

Santorini, Pico only: bagnare il prodotto oppure esporlo alla pioggia prima del primo utilizzo

Il prodotto è realizzato con materiali che richiedono la preparazione prima dell'uso per ottimizzare la resistenza alle intemperie.

1. Installare completamente il prodotto all'esterno quando è prevista pioggia o dove è possibile bagnarlo completamente con un tubo flessibile.

Questo processo di bagnatura è chiamato "weathering". La bagnatura stringe il tessuto e permette al cotone del filo da cucito di gonfiarsi, riempiendo i fori fatti dall'ago durante la produzione.

2. Lasciare asciugare completamente il prodotto prima di riporlo.

Seguendo questo processo prima del primo utilizzo si garantisce che la resistenza agli agenti atmosferici del prodotto migliorerà con le successive bagnature.

Scelta del luogo

Scegliere un luogo pianeggiante e protetto dal vento:

1. Se necessario, usare un frangivento.
2. Scegliere un luogo ombreggiato per evitare il degrado dai raggi UV del tessuto.
3. Non montare il prodotto sotto agli alberi perché potrebbe danneggiarsi a seguito della caduta di rami, resina o altro.
4. Sgombrare il luogo da pietre taglienti e detriti per evitare di danneggiare il telo da terra.
5. Montare il prodotto con le porte rivolte in una direzione diversa da quella del vento.

Installazione della tenda



ATTENZIONE! Pericolo di lesioni e danni materiali

- Non utilizzare compressori progettati per gonfiare le gomme dell'auto.
- Gonfiare il materasso (se disponibile) solo fino a un massimo di 2 psi/0,14 bar.
- Gonfiare gli AirPole solo nella zona verde del manometro della pompa manuale in dotazione (10 psi/0,69 bar).



AVVISO! Danni materiali

Non aprire o chiudere le cerniere con la forza.



NOTA

- La tenda è fornita con picchetti per uso generico, che risulteranno adatti a molti luoghi, ma per alcuni tipi di terreno saranno necessari dei picchetti speciali. Chiedere al proprio rivenditore di fiducia.
- Conficcare i picchetti nel terreno ad un angolo di 45° rispetto alla tenda.
- Ancorare i tiranti allineandoli con la cucitura dalla quale partono.

Tenere a mente i seguenti suggerimenti durante l'installazione della tenda:

- Le figure forniscono una panoramica generale dell'installazione. L'installazione effettiva varia leggermente in base al modello di tenda.
- Chiedere aiuto. L'installazione risulta più facile con più persone.
- Gonfiare gli AirPole da davanti a dietro.
- Dopo aver posizionato la tenda in posizione verticale, controllare i picchetti angolari e, se necessario, riancorarli. Il telo da terra all'interno deve essere teso e di forma rettangolare.
- Ancorare i tiranti in modo tale che la tenda sia sotto tensione, senza distorcerne la forma.
- Se disponibili, fissare le cinghie di ancoraggio antivento.
- Controllare di tanto in tanto i tiranti per garantire una tensione adeguata, se necessario utilizzare i le guide per regolare.

Montare la tenda come segue:

1. Per proteggere la tenda da sporcizia e danni, potrebbe essere utile stendere un telo o una copertura a terra prima di disimballarla.
2. Disimballare la tenda.
3. Separare e identificare i diversi componenti.
4. Procedere come indicato per montare la tenda:
 - Santorini: da fig. **2**, pagina 4 a fig. **9**, pagina 5.
 - Reunion: da fig. **10**, pagina 5 a fig. **20**, pagina 7.
 - Pico: da fig. **21**, pagina 7 a fig. **30**, pagina 9.

Rimozione del sovratelo (solo Reunion)

- ▶ Per rimuovere il sovratelo, procedere come raffigurato: fig. **19**, pagina 7.
- ▶ Collegare il sovratelo prima di smontare la tenda.

Smontaggio della tenda



AVVISO! **Danni materiali**

Smontare la tenda senza usare troppa forza. Altrimenti si potrebbe danneggiare qualsiasi materiale.

1. Rimuovere lo sporco all'esterno.
2. Chiudere tutte le coprifinestre oscuranti o rimuovere le tende.
3. Chiudere tutte le porte e le aperture.
4. Se il palo del tendalino è installato, spingerlo fuori dal manicotto, senza tirare.
5. Rimuovere tutti i tiranti e le cinghie.
6. Rimuovere tutti i picchetti inseriti fra i picchetti angolari.
7. Aprire le valvole su ogni palo.
8. Attendere fino a quando la maggior parte dell'aria è stata espulsa.
9. Rimuovere i quattro picchetti angolari.
10. Piegare/rotolare la tenda verso le valvole per espellere più aria.
11. Quando è sgonfia, arrotolare la tenda per farla entrare nella borsa per il trasporto.
12. Assicurarsi che tutte le parti siano pulite prima di imballarle nella borsa di trasporto.
13. Se al momento di riporla la tenda è bagnata o umida, asciugarla completamente il prima possibile. Altrimenti potrebbe formarsi muffa sul tessuto.

Pulizia e manutenzione



AVVISO! **Rischio di danni**

- Non utilizzare oggetti appuntiti o duri o detersivi per la pulizia.
- Non utilizzare per la pulizia materiali a base di alcol, prodotti chimici, sapone e detersivi.
- Rimuovere gli escrementi di uccelli e la resina degli alberi il più presto possibile per evitare danni permanenti al materiale.

1. Se necessario, pulire il prodotto con acqua pulita e una spazzola morbida.
2. Eseguire un trattamento impregnante contro l'acqua e i raggi UV prima di ogni viaggio.

Conservazione della tenda



NOTA

- Installare completamente la tenda per la pulizia.
- Scegliere una giornata soleggiata per eseguire la pulizia in modo da garantire che il materiale si asciughi completamente.

1. Pulire la tenda.
2. Arieggiare completamente e assicurarsi che la tenda sia completamente asciutta prima di riporla.
3. Conservare in un luogo asciutto e ben ventilato.

Risoluzione dei problemi



NOTA

- Durante la prima esposizione all'acqua può essere presente un po' di umidità sulle cuciture. A causa dell'umidità i fili si gonfiano e riempiono i fori che si creano durante il processo di cucitura.
- Un kit di parti di ricambio completo deve includere:
 - Impermeabilizzante
 - Nastro di riparazione e soluzione di riparazione
 - Spray al silicone per cerniere
 - Picchetti di ricambio

| Problema | Soluzione |
|--|---|
| La tenda si gonfia solo con difficoltà | <ul style="list-style-type: none">▶ Controllare che la valvola sia completamente avvitata nell'AirPole.▶ Controllare se il tubo di gonfiaggio è attorcigliato in corrispondenza della valvola. In tal caso si dovrebbero sentire dei rumori. Districare il tubo di gonfiaggio |
| Perdita d'aria | <ul style="list-style-type: none">▶ Controllare che la valvola sia completamente avvitata nell'AirPole e che la guarnizione ad anello sia in posizione.▶ Controllare che il tappo della valvola sia serrato saldamente.▶ Controllare che non vi siano forature, vedi capitolo "Riparazione di una foratura nell'AirPole" a pagina 33. |
| Perdita d'acqua | <ul style="list-style-type: none">▶ Controllare che non vi siano cuciture che perdono, nastri danneggiati e zone umide.▶ Se non si riscontrano perdite, consultare il capitolo "Condensa" a pagina 32.▶ Se si riscontrano perdite, applicare il sigillante per cuciture. |
| Strappo nel tessuto | <ul style="list-style-type: none">▶ Riparare la perforazione utilizzando nastro adesivo.▶ Far eseguire le riparazioni da uno specialista autorizzato. |

Condensa

Tutte le tende sono affette da condensa interna se si verificano una o più delle seguenti condizioni:

- elevata umidità dell'aria
- elevata umidità del terreno
- un calo di temperatura

Una forte condensa può colare dall'interno del tetto e gocciolare da fascette, nastri e altri raccordi interni ed essere scambiata per una perdita.

- ▶ Aumentare la ventilazione aprendo porte e/o finestre.
- ▶ Installare un telo da terra impermeabile.

Riparazione di una foratura nell'AirPole

Se l'AirPole perde aria, procedere nel seguente modo:

1. Aprire la cerniera del manicotto esterno che sostiene l'AirPole.
2. Se installate, chiudere le valvole di isolamento.
3. Rimuovere l'AirPole.
4. Sgonfiare l'AirPole.
5. Aprire la cerniera del manicotto di protezione per esporre il tubo gonfiabile.
6. Soffiare un po' d'aria nel tubo gonfiabile.
7. Immergere il tubo in acqua.
8. Localizzare la foratura.
9. Usare il nastro adesivo e la soluzione di riparazione per sigillare il foro.
10. Chiudere la cerniera del manicotto di protezione in cui è inserito il tubo gonfiabile.
11. Chiudere la cerniera del manicotto esterno in cui è inserito l'AirPole.

Sostituzione dei pali di alluminio (se disponibili)

- Sostituire immediatamente gli eventuali pali di alluminio danneggiati. Contattate il vostro rivenditore o la filiale del fabbricante nel vostro Paese (vedi dometic.com/dealer).

Smaltimento



- Smaltire il materiale di imballaggio possibilmente negli appositi contenitori di riciclaggio.
- Consultare il centro locale di riciclaggio o il rivenditore specializzato per informazioni su come smaltire il prodotto secondo le norme sullo smaltimento applicabili.

Garanzia

Vale il termine di garanzia previsto dalla legge. Se il prodotto è difettoso, contattare il rivenditore di fiducia o la filiale del fabbricante nel proprio Paese (vedi dometic.com/dealer).

Per la gestione della riparazione e della garanzia è necessario inviare la seguente documentazione insieme al prodotto:

- Una copia della ricevuta con la data di acquisto,
- Il motivo della richiesta o la descrizione del guasto.

Tenere presente che le riparazioni eseguite in autonomia o da personale non professionista possono avere conseguenze sulla sicurezza e invalidare la garanzia.

Condizioni di garanzia

La garanzia copre difetti di fabbricazione, materiali e componenti. La garanzia non copre lo scolorimento del telo di protezione né l'usura derivanti da raggi UV, uso improprio, danni accidentali, danni da intemperie o uso permanente, semipermanente o commerciale. Non copre i danni risultanti. Si prega di contattare il proprio distributore per eventuali reclami. Questo non influisce sui diritti statutari dell'utente.

Lees deze gebruiksaanwijzing zorgvuldig door en volg alle instructies, richtlijnen en waarschuwingen in deze handleiding op om ervoor te zorgen dat u het product te allen tijde op de juiste manier installeert, gebruikt en onderhoudt. Deze gebruiksaanwijzing MOET bij dit product bewaard worden.

Door het product te gebruiken, bevestigt u hierbij dat u alle instructies, richtlijnen en waarschuwingen zorgvuldig hebt gelezen en dat u de voorwaarden zoals hierin beschreven begrijpt en accepteert. U gaat ermee akkoord dit product alleen te gebruiken voor het beoogde doel en de beoogde toepassing en in overeenstemming met de instructies, richtlijnen en waarschuwingen zoals beschreven in deze gebruiksaanwijzing en in overeenstemming met de geldende wet- en regelgeving. Het niet lezen en opvolgen van de hierin beschreven instructies en waarschuwingen kan leiden tot letsel voor uzelf en anderen, schade aan uw product of schade aan andere eigendommen in de omgeving. Deze gebruiksaanwijzing, met inbegrip van de instructies, richtlijnen en waarschuwingen, en de bijbehorende documentatie kan onderhevig zijn aan wijzigingen en updates. Actuele productinformatie vindt u op documents.dometic.com, dometic.com.

Verklaring van de symbolen



GEVAAR!

Veiligheidsaanwijzing: duidt op een gevaarlijke situatie die, indien deze niet wordt voorkomen, leidt tot ernstig letsel of de dood.



WAARSCHUWING!

Veiligheidsaanwijzing: duidt op een gevaarlijke situatie die, indien deze niet wordt voorkomen, kan leiden tot ernstig letsel of de dood.



VOORZICHTIG!

Veiligheidsaanwijzing: duidt op een gevaarlijke situatie die, indien deze niet wordt voorkomen, kan leiden tot licht of matig letsel.



LET OP!

Duidt op een situatie die, indien deze niet wordt voorkomen, kan leiden tot materiële schade.



INSTRUCTIE

Aanvullende informatie voor het gebruik van het product.

Algemene veiligheidsaanwijzingen



GEVAAR! Niet-inachtneming van deze instructie leidt tot ernstig letsel of de dood.

Gevaar voor koolmonoxidevergiftiging

- Gebruik nooit apparaten op brandstof in de tent, bijvoorbeeld barbecues of gasbranders. Door het verbrandingsproces komt koolmonoxide vrij die zich in de tent verzamelt, omdat deze geen rookkanaal heeft.



WAARSCHUWING! Het niet in acht nemen van deze waarschuwingen kan leiden tot ernstig letsel of de dood.

Brandgevaar

- Zorg ervoor dat u bekend bent met de brandpreventie-maatregelen ter plaatse.
- Gebruik de tent niet om in te koken en gebruik er geen open vuur.
- Verlaat de tent onmiddellijk in geval van brand.

Gevaar voor verstikking

- Zorg ervoor dat alle ventilatieopeningen te allen tijde open zijn om verstikking te voorkomen.



VOORZICHTIG! Het niet in acht nemen van deze waarschuwingen kan leiden tot licht of matig letsel.

Gevaar voor letsel

- Dit toestel mag niet worden gebruikt door personen (inclusief kinderen) met een lichamelijke, zintuiglijke of geestelijke beperking of gebrek aan ervaring of kennis, tenzij zij onder toezicht staan of zijn geïnstrueerd in het gebruik van het toestel door een volwassene die verantwoordelijk is voor hun veiligheid.

- Laat kinderen niet rond de tent spelen en zorg ervoor dat u geschikt en beschermend schoeisel draagt. Scheerlijnen vormen struikelgevaar en haringen kunnen scherp zijn.
- Reiniging en onderhoud mogen niet worden uitgevoerd door kinderen zonder toezicht.
- Houd doorgangswegen vrij.

Omvang van de levering

Santorini FTK 4X8/2X4

| Onderdeel | Aantal |
|--|--------|
| Tent | 1 |
| Handpomp | 1 |
| Haringzak | 1 |
| Draagtas | 1 |
| Reparatieset | 1 |
| Montagehandleiding en gebruiksaanwijzing | 1 |

Reunion FTG 5X5/4X4

| Onderdeel | Aantal |
|--|--------|
| Tent | 1 |
| Aluminium luifelstok | 1 |
| Handpomp | 1 |
| Haringzak | 1 |
| Draagtas | 1 |
| Reparatieset | 1 |
| Montagehandleiding en gebruiksaanwijzing | 1 |

Pico FTC 2X2/1X1

| Onderdeel | Aantal |
|--|--------|
| Tent | 1 |
| Verstelbare stokken | 2 |
| Handpomp | 1 |
| Haringzak | 1 |
| Draagtas | 1 |
| Reparatieset | 1 |
| Montagehandleiding en gebruiksaanwijzing | 1 |

Accessoires

Santorini FTK 4X8/2X4

| Beschrijving | Artikelnr. |
|----------------|------------|
| Binnentent 4X8 | 9120002121 |
| Tentapijt 4X8 | 9120002122 |
| Grondzeil 4X8 | 9120002123 |
| Binnentent 2X4 | 9120002124 |
| Tentapijt 2X4 | 9120002125 |
| Grondzeil 2X4 | 9120002126 |

Reunion FTG 5X5/4X4

| Beschrijving | Artikelnr. |
|---------------|------------|
| Tentapijt 5X5 | 9120002127 |
| Grondzeil 5X5 | 9120002128 |
| Tentapijt 4X4 | 9120002129 |
| Grondzeil 4X4 | 9120002130 |

Pico FTC 2X2/1X1

| Beschrijving | Artikelnr. |
|---------------|------------|
| Grondzeil 2X2 | 9120002131 |
| Grondzeil 1X1 | 9120002132 |

Beoogd gebruik

Deze tent is geschikt voor:

- goed tot matig weer
- rondreizen

Deze tent is **niet** geschikt voor:

- zeer harde wind of sneeuwval
- seizoensplaatsen of commercieel gebruik

Dit product is alleen geschikt voor het beoogde gebruik en de toepassing in overeenstemming met deze gebruiksaanwijzing.

Deze handleiding geeft informatie die nodig is voor een correcte installatie en/of correct gebruik van het product. Een slechte installatie en/of onjuist gebruik of onderhoud leidt tot onbevredigende prestaties en mogelijke storingen.

De fabrikant aanvaardt geen aansprakelijkheid voor letsel of schade aan het product als gevolg van:

- Onjuiste montage of aansluiting, inclusief te hoge spanning
- Onjuist onderhoud of gebruik van andere dan door de fabrikant geleverde originele reserveonderdelen
- Wijzigingen aan het product zonder uitdrukkelijke toestemming van de fabrikant
- Gebruik voor andere doeleinden dan beschreven in deze handleiding

Dometic behoudt zich het recht voor om het uiterlijk en de specificaties van het product te wijzigen.

De tent gebruiken



VOORZICHTIG! Gevaar voor letsel en materiële schade

Open de ritssluiting van de beschermhoes nooit als een Air-Pole is opgeblazen. Hierdoor zal de AirPole uiteenspatten.

Vóór het eerste gebruik

Maak uzelf vertrouwd met het product door de tent bij wijze van proef op te zetten, alvorens het product voor het eerst te gebruiken. Controleer of de levering compleet is.

Santorini, Pico only: Het product voor het eerste gebruik verwerken

Het product is vervaardigd van materialen die voor gebruik moeten worden voorbereid om de weerbestendigheid te maximaliseren.

1. Zet het product volledig buiten op wanneer er regen wordt verwacht of op een plek waar u de buitenkant van het product kunt afspreken, zodat deze goed nat wordt.

Dit proces wordt verwerking genoemd. Het verwerkingsproces maakt de stof strakker en zorgt ervoor dat het katoen in het naaigaren opzwellt en de gaatjes opvult die tijdens het productieproces door de naaiaald zijn gemaakt.

2. Laat het product goed drogen voordat u het opbergt.

Door dit proces voor het eerste gebruik uit te voeren, zorgt u ervoor dat de weerbestendigheid van het product tijdens later gebruik steeds verder wordt verbeterd.

Een plaats kiezen

Kies een vlakke plaats die uit de wind ligt:

1. Gebruik indien nodig een windscherm.
2. Kies een schaduwrijke plaats om uv-aantasting van het doek te voorkomen.
3. Kampeer niet onder bomen, omdat vallende takken, hars enz. schade aan het product kunnen veroorzaken.
4. Verwijder scherpe stenen en puin van de grond, om beschadiging van het grondzeil te voorkomen.
5. Zet het product op met de ingangen van de wind af.

De tent opzetten



VOORZICHTIG! Gevaar voor letsel en materiële schade

- Gebruik geen compressoren die bestemd zijn om autobanden op te pompen.
- Pomp de matras (indien beschikbaar) slechts op tot maximaal 2 psi/0,14 bar.
- Blaas de AirPoles alleen op tot in de groene zone van de manometer van de bijgeleverde handpomp (10 psi/0,69 bar).



LET OP! Materiële schade

Open of sluit de ritssluitingen niet met grote kracht.



INSTRUCTIE

- De tent wordt geleverd met haringen voor algemeen gebruik. Deze zijn geschikt voor vele kampeerterreinen, maar voor sommige soorten ondergrond zijn er speciale haringen nodig. Raadpleeg hiervoor uw dealer.
- Steek de haringen onder een hoek van 45° van de tent af in de grond.
- Span de scheerlijnen in een rechte lijn ten opzichte van de naad waar deze begint.

Denk aan de volgende tips wanneer u de tent opzet:

- De afbeeldingen geven een algemeen overzicht van de opbouw. De daadwerkelijke opbouw varieert enigszins afhankelijk van het model van de tent.
- Vraag om hulp. Het is gemakkelijker het product met meerdere personen op te zetten.
- Blaas de AirPoles van voor naar achter op.
- Zodra de tent rechtop staat, controleert u de hoekharingen en zet u deze eventueel opnieuw vast. Het grondzeil aan de binnenzijde moet strak liggen en een rechthoekige vorm hebben.
- Zet de scheerlijnen vast zodat de tent strak staat, maar niet wordt vervormd.

- Bevestig de stormlijnen, indien beschikbaar.
- Controleer de scheerlijnen regelmatig op goede spanning. Pas deze indien nodig aan met behulp van de glijders.

Zet de tent als volgt op:

1. Om de tent te beschermen tegen vuil en schade, legt u er een grondzeil of onderzeil onder alvorens hem uit te pakken.
2. Pak de tent uit.
3. Sorteert en identificeert de verschillende onderdelen.
4. Om de tent op te zetten, gaat u te werk zoals afgebeeld:
 - Santorini: afb. **2**, pagina 4 tot afb. **9**, pagina 5.
 - Reunion: afb. **10**, pagina 5 tot afb. **20**, pagina 7.
 - Pico: afb. **21**, pagina 7 tot afb. **30**, pagina 9.

De buitentent verwijderen (alleen Reunion)

- ▶ Om de buitentent te verwijderen, gaat u te werk zoals afgebeeld: afb. **19**, pagina 7.
- ▶ Bevestig de buitentent alvorens de tent af te breken.

De tent afbreken



LET OP! Materiële schade

Gebruik geen kracht bij het afbreken van de tent. Anders kunt u materiaal beschadigen.

1. Verwijder vuil van de buitenzijde.
2. Sluit alle raamverduisteringen of verwijder de gordijnen.
3. Sluit alle deuren en openingen.
4. Duw de luifelstok, indien geïnstalleerd, uit de hoes (niet trekken).
5. Verwijder alle lijnen en banden.
6. Verwijder alle haringen tussen de hoekharingen.
7. Open de afsluiters van elke AirPole.
8. Wacht totdat de meeste lucht eruit is gelopen.
9. Verwijder de vier hoekharingen.
10. Vouw/rol de tent naar de afsluiters toe om meer lucht te laten ontsnappen.
11. Rol de tent zodra deze is leeggelopen op totdat hij in de draagtas past.
12. Zorg ervoor dat alle onderdelen schoon zijn, alvorens ze in de draagtas te stoppen.
13. Als de tent nat of vochtig is wanneer u deze opbergt, laat hem dan zo spoedig mogelijk volledig drogen. Anders kan de stof tekenen van schimmel vertonen.

Reiniging en onderhoud



LET OP! Gevaar voor schade

- Gebruik geen scherpe of harde voorwerpen of bijtende schoonmaakmiddelen voor de reiniging.
- Gebruik geen middelen op alcoholbasis, chemicaliën, zeep en reinigingsmiddelen voor de reiniging.
- Verwijder vogelpoep en boomhars zo snel mogelijk, om te voorkomen dat het materiaal permanent beschadigd raakt.

1. Reinig het product indien nodig met schoon water en een zachte borstel.
2. Breng, voorafgaand aan elke reis, impregneermiddel tegen water en uv-straling aan.

De tent opbergen



INSTRUCTIE

- Zet de tent volledig op om deze te reinigen.
- Kies een zonnige dag voor de reiniging, om er zeker van te zijn dat het materiaal goed droogt.

1. Reinig de tent.
2. Laat de tent volledig luchten en controleer of deze helemaal is opgedroogd voordat je hem opbergt.
3. Bewaar de tent op een goed geventileerde, droge plek.

Problemen oplossen



INSTRUCTIE

- Tijdens de eerste blootstelling aan water kunnen de naden wat vochtig zijn. Door dit vocht zal de draad zwellen en de gaatjes opvullen die ontstaan zijn in het naai-proces.
- Een volledige set reserveonderdelen bevat:
 - Vochtwerend middel
 - Reparatietape en reparatieoplossing
 - Siliconenspray voor de ritsluitingen
 - Reserveharingen

| Probleem | Oplossing |
|-------------------------|---|
| Tent blaast moeilijk op | <ul style="list-style-type: none"> ▶ Zorg ervoor dat de afsluiter volledig in de Air-Pole geschroefd is. ▶ Controleer of de opblaasbare buis bij de afsluiter gedraaid is. Dit kan gemerkt worden aan geluiden. Draai de opblaasbare buis recht |
| Luchtlek | <ul style="list-style-type: none"> ▶ Zorg ervoor dat de afsluiter volledig in de Air-Pole geschroefd is en dat de ringafdichting op haar plek zit. ▶ Controleer of de dop van de afsluiter goed vastzit. ▶ Controleer op gaatjes, zie hoofdstuk „Een gaatje in de AirPole repareren” op pagina 37. |
| Waterlek | <ul style="list-style-type: none"> ▶ Controleer op lekkende naden, beschadigde tape en vochtige plekken. ▶ Als u geen lekkages kunt vinden, zie hoofdstuk „Condensvorming” op pagina 36. ▶ Als u lekkages vindt, brengt u naadafdichtingsmiddel aan. |
| Scheur in het doek | <ul style="list-style-type: none"> ▶ Gebruik reparatietape om het doek te dichten. ▶ Laat reparaties uitvoeren door een geautoriseerd vakbedrijf. |

Condensvorming

Alle tenten ondervinden condensvorming indien één of meerdere van de volgende omstandigheden van toepassing zijn:

- hoge luchtvochtigheid
- hoge grondvochtigheid
- temperatuurval

Sterke condensvorming kan langs de binnenzijde van het dak stromen en van koorden, tapes en andere bevestigingen druppelen. Het kan worden verward met lekkage.

- ▶ Zorg voor meer ventilatie door deuren en/of ramen te openen.
- ▶ Gebruik een waterdicht grondzeil.

Een gaatje in de AirPole repareren

Als de AirPole lucht verliest, gaat u als volgt te werk:

1. Rits de buitenste hoes los waar de AirPole in zit.
2. Sluit de isolatieventielen, indien geïnstalleerd.
3. Verwijder de AirPole.
4. Laat de AirPole leeglopen.
5. Rits de beschermhoes open om de opblaasbare buis bloot te leggen.
6. Pomp wat lucht in de opblaasbare buis.
7. Dompel de buis onder in water.
8. Zoek het gaatje.
9. Gebruik reparatietape en reparatieoplossing om het gaatje te dichtten.
10. Rits de opblaasbare buis weer in de beschermhoes.
11. Rits de AirPole weer in de buitenste hoes.

Aluminium stok vervangen (indien beschikbaar)

- Vervang beschadigde aluminium stokken onmiddellijk. Neem contact op met de detailhandel of met het filiaal van de fabrikant in uw land (zie dometic.com/dealer).

Verwijdering



- Gooi het verpakkingsmateriaal indien mogelijk altijd in recyclingafvalbakken.
- Vraag het dichtstbijzijnde recyclingcentrum of uw dealer naar informatie over hoe het product kan worden weggegooid in overeenstemming met alle van toepassing zijnde nationale en lokale regelgeving.

Garantie

De wettelijke garantieperiode is van toepassing. Als het product defect is, neem dan contact op met de detailhandel of met het filiaal van de fabrikant in uw land (zie dometic.com/dealer).

Stuur voor de afhandeling van reparaties of garantie de volgende documenten mee:

- Een kopie van de factuur met datum van aankoop
- De reden voor de claim of een beschrijving van de fout

Houd er rekening mee dat eigenmachtige of niet-professionele reparatie gevolgen voor de veiligheid kan hebben en dat de garantie hierdoor kan komen te vervallen.

Garantievoorwaarden

De garantie dekt productiefouten, materialen en onderdelen. De garantie dekt geen verbleking van het tentdoek en slijtage en schade als gevolg van uv-straling, onjuist gebruik, onopzettelijke schade, stormschade en permanent, semipermanent of commercieel gebruik. De garantie dekt geen enkele vorm van gevolgschade. Neem voor claims contact op met uw handelaar. Dit heeft geen invloed op uw wettelijke rechten.

Læs og følg alle disse anvisninger, retningslinjer og advarsler i denne produktvejledning grundigt for at sikre, at du altid installerer, bruger og vedligeholder produktet korrekt. Disse anvisninger SKAL opbevares sammen med dette produkt.

Ved at benytte produktet bekræfter du hermed, at du har læst alle anvisninger, retningslinjer og advarsler grundigt, og at du forstår og er indforstået med de vilkår og betingelser, der er fastlagt heri. Du er indforstået med kun at bruge dette produkt til det beregnede formål og anvendelse i overensstemmelse med anvisningerne, retningslinjerne og advarslerne i denne produktvejledning samt i overensstemmelse med alle de gældende love og forskrifter. Manglende læsning og ignorering af disse anvisninger og advarsler kan medføre kvæstelser på dig selv og andre, skade på dit produkt eller skade på anden ejendom i nærheden. Der tages forbehold for eventuelle ændringer og opdateringer af denne produktvejledning samt anvisningerne, retningslinjerne og advarslerne samt den tilhørende dokumentation. Se documents.dometic.com, dometic.com for de nyeste produktinformationer.

Forklaring af symboler



FARE!

Sikkerhedshenvisning: Angiver en farlig situation, som medfører dødsfald eller alvorlig kvæstelse, såfremt den ikke undgås.



ADVARSEL!

Sikkerhedshenvisning: Angiver en farlig situation, som kan medføre dødsfald eller alvorlig kvæstelse, såfremt den ikke undgås.



FORSIGTIG!

Sikkerhedshenvisning: Angiver en farlig situation, som kan medføre mindre eller lette kvæstelser, såfremt den ikke undgås.



VIGTIGT!

Angiver en situation, som kan medføre materielle skader, såfremt den ikke undgås.



BEMÆRK

Supplerende oplysninger om betjening af produktet.

Generelle sikkerhedshenvisninger



FARE! Hvis dette ikke overholdes, vil det medføre dødelige eller alvorlige kvæstelser.

Fare for kulilteforgiftning

- Brug aldrig et apparat, der forbrænder brændstof som en grill eller gasvarmere, i teltet. Forbrændingsprocessen danner kulilte, som ophobes inde i teltet, da der ikke er noget træk.



ADVARSEL! Manglende overholdelse af disse advarsler kan medføre dødelige eller alvorlige kvæstelser.

Brandfare

- Sørg for, at du kender brandbeskyttelsesforanstaltningerne på stedet.
- Undgå madlavning i teltet eller brug af åben ild.
- Forlad straks teltet i tilfælde af brand.

Fare for kvælning

- Sørg for, at ventilationsåbningerne er åbne og uhindrede hele tiden for at undgå kvælning.



FORSIGTIG! Manglende overholdelse af disse forsigtighedshenvisninger kan medføre mindre eller moderate kvæstelser.

Fare for kvæstelser

- Dette apparat er ikke beregnet til at blive anvendt af personer (inkl. børn), som har begrænsede fysiske, sanselige eller mentale evner eller er uerfarne eller uvidende, med mindre der er sørget for et passende opsyn eller udførlig vejledning i brugen af apparatet fra en person, der er ansvarlig for deres sikkerhed.
- Lad ikke børn lege omkring teltet, og sørg for at bære fodtøj, der beskytter fødderne. Bardunerne er en snublefare, og pløkkene kan være skarpe.

- Rengøring og brugerens vedligeholdelse må ikke udføres af børn uden opsyn.
- Sørg for, at adgangsvejene er frie.

Leveringsomfang

Santorini FTK 4X8/2X4

| Komponent | Antal |
|-------------------------------------|-------|
| Telt | 1 |
| Håndpumpe | 1 |
| Pløkpøse | 1 |
| Bæretaske | 1 |
| Reparationssæt | 1 |
| Monterings- og betjeningsvejledning | 1 |

Reunion FTG 5X5/4X4

| Komponent | Antal |
|-------------------------------------|-------|
| Telt | 1 |
| Aluminiumsstang til solafskærmning | 1 |
| Håndpumpe | 1 |
| Pløkpøse | 1 |
| Bæretaske | 1 |
| Reparationssæt | 1 |
| Monterings- og betjeningsvejledning | 1 |

Pico FTC 2X2/1X1

| Komponent | Antal |
|-------------------------------------|-------|
| Telt | 1 |
| Justerbare stænger | 2 |
| Håndpumpe | 1 |
| Pløkpøse | 1 |
| Bæretaske | 1 |
| Reparationssæt | 1 |
| Monterings- og betjeningsvejledning | 1 |

Tilbehør

Santorini FTK 4X8/2X4

| Beskrivelse | Art.nr. |
|---------------|------------|
| 4X8 indertelt | 9120002121 |
| 4X8 tæppe | 9120002122 |
| 4X8 underlag | 9120002123 |
| 2X4 indertelt | 9120002124 |
| 2X4 tæppe | 9120002125 |
| 2X4 underlag | 9120002126 |

Reunion FTG 5X5/4X4

| Beskrivelse | Art.nr. |
|--------------|------------|
| 5X5 tæppe | 9120002127 |
| 5X5 underlag | 9120002128 |
| 4X4 tæppe | 9120002129 |
| 4X4 underlag | 9120002130 |

Pico FTC 2X2/1X1

| Beskrivelse | Art.nr. |
|--------------|------------|
| 2X2 underlag | 9120002131 |
| 1X1 underlag | 9120002132 |

Korrekt anvendelse

Dette telt er beregnet til:

- lette til moderate vejrforhold
- touring

Dette telt er **ikke** beregnet til:

- meget kraftige vindstyrker eller snefald
- fastligere eller erhvervs-mæssig brug

Dette produkt er kun egnet til dets beregnede formål og anvendelse i overensstemmelse med disse anvisninger.

Denne vejledning giver dig oplysninger om, hvad der er nødvendigt med henblik på en korrekt montering og/eller drift af produktet. Dårlig montering og/eller ukorrekt drift eller vedligeholdelse medfører utilstrækkelig ydeevne og mulige fejl.

Producenten påtager sig intet ansvar for kvæstelser eller skader i forbindelse med produktet, der skyldes:

- Ukorrekt samling eller forbindelse inklusive for høj spænding
- Ukorrekt vedligeholdelse eller brug af uoriginale reservedele, der ikke stammer fra producenten
- Ændringer på produktet uden udtrykkelig tilladelse fra producenten
- Brug til andre formål end dem, der er beskrevet i vejledningen

Dometic forbeholder sig ret til at ændre produktets udseende og produktspecifikationer.

Brug af teltet



FORSIGTIG! Fare for kvæstelser og materielle skader

Du må aldrig åbne lynlåsen til beskyttelseskraven, mens en luftstang pumpes op. Dette vil medføre, at luftstangen bryder.

Før første brug

Lær produktet at kende ved at foretage en prøveopsætning, før produktet anvendes første gang. Kontroller, om leveringsomfanget er komplet.

Santorini, Pico only: Sørg for at gøre dit produkt vejrbestandigt før den første brug

Produktet er fremstillet med materialer, der kræver forberedelse før brug for at optimere dets vejrbestandighed.

1. Sæt produktet op udenfor, når der forventes regn, eller hvor du kan sprøjte produktet grundigt med en vandslange, så det bliver helt vådt.

Dette kaldes også at gøre noget vejrbestandigt. Vejrbestandighedsprocessen sørger for, at stoffet strammes, så bomulden i den syede søm svulmer op og udfylder de huller, der er lavet af synålen under fremstillingsprocessen.

2. Lad produktet tørre grundig, før det pakkes væk.

Ved at følge denne proces før den første brug sikres det, at produktet bliver mere vind- og vandtæt, når det efterfølgende bliver vådt.

Valg af en plads

Vælg et plant sted, der er beskyttet mod vinden:

1. Brug om nødvendigt en læskærm.
2. Vælg et sted med skygge for at undgå, at UV-strålerne nedbryder stoffet.
3. Undgå opsætning under træer, da faldende grene, harpiks osv. kan beskadige produktet.
4. Fjern skarpe sten og andre rester, så underlaget ikke bliver beskadiget.
5. Opsæt produktet, så dørene vender væk fra vinden.

Opstilling af teltet



FORSIGTIG! Fare for kvæstelser og materielle skader

- Brug ikke nogen former for kompressorer, der er beregnet til oppumpning af bildæk.
- Pust kun madrassen (såfremt forefindes) til maks. 2 psi/0,14 bar.
- Du må kun pumpe luftstængerne op i trykmålerens grønne zone på den medfølgende håndpumpe (10 psi/0,69 bar).



VIGTIGT! Materielle skader

Du må ikke åbne eller lukke lynlåsen med brug af vold.



BEMÆRK

- Teltet leveres med pløkke til almindelig brug. De vil være egnet til mange steder, men der kan kræves specielle pløkke til særlige typer jordbunde. Spørg din forhandler.
- Slå pløkkene i jorden med en vinkel på 45° væk fra teltet.
- Slå pløkkerne i bardunerne på linje med den søm, de starter fra.

Vær opmærksom på følgende tips, når du sætter teltet op:

- Figureerne viser en generel oversigt over opsætningen. Den faktiske opsætning varierer en smule afhængigt teltets model.
- Få hjælp. Opsætningen er nemmere, hvis man er flere om det.
- Pump luftstængerne op fra forsiden og mod bagsiden.
- Efter teltet er rejst op, skal du kontrollere hjørnepløkkene og om nødvendigt sætte dem i igen. Det indvendige forteltgulv skal være glattet ud og have en firkantet form.
- Pløk bardunerne, så teltet er stramt men stadig holder faconen.
- Anbring stormbånd, såfremt de forefindes.
- Kontrollér af og til bardunerne for at sikre, at de er tilstrækkeligt stramme, og brug evt. skyderne til at justere dem.

Sæt teltet op på følgende måde:

1. For at beskytte teltet mod snavs og beskadigelser skal der lægges et underlag før udpakningen.
2. Pak teltet ud.
3. Sortér og identificér de forskellige komponenter.
4. Fortsæt som vist for at sætte teltet op:
 - Santorini: fig. 2, side 4 til fig. 9, side 5.
 - Reunion: fig. 10, side 5 til fig. 20, side 7.
 - Pico: fig. 21, side 7 til fig. 30, side 9.

Fjernelse af oversejlet (kun Reunion)

- Forsæt som vist for at fjerne oversejlet: fig. 19, side 7.
- Anbring oversejlet, før teltet afmonteres.

Afmontering af teltet



VIGTIGT! Materielle skader

Brug ikke vold, når du afmonterer teltet. Ellers kan du beskadige materialerne.

1. Fjern al udvendig smuds.
2. Luk alle rullegardiner, eller fjern gardinerne.
3. Luk alle døre og åbninger.
4. Tryk solsejlsstangen ud af muffen, hvis den er monteret. Der må ikke trækkes.
5. Fjern alle barduner og bånd.
6. Fjern alle pløkke mellem hjørnepløkkene.
7. Åbn ventilerne på hver enkelt stang.
8. Vent, indtil det meste af luften er sivet ud.
9. Fjern de fire hjørnepløkke.
10. Fold/rul teltet mod ventilerne for at fjerne mere af luften.
11. Når luften er tømt, skal du rulle teltet sammen, så det passer i bæretasken.
12. Kontrollér, at alle dele er rene, før de pakkes i bæretasken.
13. Hvis teltet er vådt eller fugtigt, når det pakkes væk, skal det tørres hurtigst muligt. Ellers kan stoffet begynde at blive muggent.

Rengøring og vedligeholdelse



VIGTIGT! Fare for beskadigelse

- Du må ikke bruge skarpe eller hårde genstande eller rengøringsmidler under rengøringen.
- Brug ikke spritbaserede materialer, kemikalier, sæbe og rengøringsmidler under rengøringen.
- Fjern fugleklatte og træharpiks så hurtigt som muligt for at undgå, at materialet tager permanent skade.

1. Rengør produktet om nødvendigt med rent vand og en blød børste.
2. Påfør imprægnering mod vand og UV-stråling før hver tur.

Opbevaring af teltet



BEMÆRK

- Sæt teltet helt op med henblik på rengøring.
- Vælg at gøre rent på en dag, hvor solen skinner, så du er sikker på, at materialet tørrer helt.

1. Rengør teltet.
2. Tøm luften helt, og sørg for, at teltet er helt tørt, inden det pakkes væk.
3. Skal opbevares et tørt sted med god udluftning.

Udbedring af fejl



BEMÆRK

- Under den første udsættelse for vand kan der være lidt fugt på sømmene. Som følge af denne fugt svulmer trådene op og fylder de huller, der opstår under syningsprocessen.
- Et komplet udstyret reservedelssæt indeholder:
 - Vandtætningsmiddel
 - Reparationstape og reparationsopløsning
 - Silikonespray til lynlåsene
 - Reservepløkke

| Problem | Løsning |
|--------------------------------------|---|
| Det er vanskeligt at pumpe teltet op | <ul style="list-style-type: none">➤ Kontrollér, at ventilen er skruet helt i luftstangen.➤ Kontrollér, om luftslangen er snoet ved ventilen. Dette kan indikeres med støj. Sørg for, at luftslangen ikke er snoet. |
| Luftudslip | <ul style="list-style-type: none">➤ Kontrollér, at ventilen er skruet helt i luftstangen, og at ringtætningen sidder korrekt.➤ Kontrollér, at ventilhætten sidder spændt stramt på.➤ Kontrollér, om der er huller, se kapitlet „Reparation af et hul i luftstangen“ på side 40. |
| Vandlækage | <ul style="list-style-type: none">➤ Kontrollér, om der er søm, der lækker, beskadigede bånd og fugtige områder.➤ Hvis du ikke kan finde lækager, så se kapitlet „Dannelse af kondens“ på side 40.➤ Påfør sømtætningsmiddel, hvis du finder lækager. |
| Reve i stoffet | <ul style="list-style-type: none">➤ Brug reparationstape til at tætnes stoffet.➤ Få reparationer udført hos en autoriseret specialist. |

Dannelse af kondens

Alle telte kan dugge indvendigt, hvis et eller flere af de følgende forhold gør sig gældende:

- høj luftfugtighed
- høj jordfugtighed
- et temperaturfald

Kraftig kondensering kan løbe ned ad taget og dryppe ned på bindere, bånd og andre indvendige samlinger og forveksles med lækage.

- Sørg for kraftigere udluftning ved at åbne døre og/eller vinduer.
- Monter et vandtæt underlag.

Reparation af et hul i luftstangen

Gør følgende, hvis der mangler luft i luftstængerne:

1. Lyn yderkraven af luftstangen op.
2. Luk isoleringsventilerne, hvis de findes.
3. Fjern luftstangen.
4. Luk luften ud af luftstangen.
5. Lyn beskyttelseskraven af for at blotlægge luftslangen.
6. Pust luft i luftslangen.
7. Neddyk slangen i vand.
8. Find hullet.
9. Brug reparationstape og en reparationsopløsning for at tætnes hullet.
10. Lyn luftslangen tilbage på beskyttelseskraven.
11. Lyn luftstangen tilbage på yderkraven.

Udskiftning af aluminiumsstang (såfremt forefindes)

- ▶ Udskift beskadigede aluminiumsstænger med det samme, såfremt de findes. Kontakt din forhandler eller producentens afdeling i dit land (se dometic.com/dealer).

Bortskaffelse



- ▶ Bortskaf så vidt muligt emballagemateriale sammen med det tilsvarende genbrugsaffald.
- ▶ Kontakt en lokal genbrugsstation eller din faghandel for at få de pågældende forskrifter om, hvordan du bortskaffer produktet i overensstemmelse med disse gældende forskrifter for bortskaffelse.

Garanti

Den lovbestemte garantiperiode gælder. Hvis produktet er defekt, bedes du kontakte din forhandler eller producentens afdeling i dit land (se dometic.com/dealer).

Ved reparation eller krav om garanti skal du medsende følgende bilag:

- En kopi af regningen med købsdato
- En reklamationsgrund eller en fejlbeskrivelse.

Vær opmærksom på, at egne eller uprofessionelle reparationer kan have sikkerhedsmæssige konsekvenser og kan gøre garantien ugyldig.

Garantibetingelser

Garantien dækker produktionsfejl, materialer og dele. Garantien dækker ikke falmning af afdækningen og slitage samt UV-nedbrydning, misbrug, utilsigtet beskadigelse, stormskader, permanent eller halvpermanent brug eller brug i kommercielt øjemed. Den dækker ikke følgeskader. Kontakt din forhandler i forbindelse med krav. Dette påvirker ikke dine lov-mæssige krav.

Läs och följ noggrant alla instruktioner, direktiv och varningar i den här produkthandboken för att säkerställa att du alltid installerar, använder och underhåller produkten på rätt sätt. Dessa instruktioner MÅSTE förvaras tillsammans med produkten.

Genom att använda produkten bekräftar du härmed att du noggrant har läst alla instruktioner, direktiv och varningar och att du förstår och är införstådd med att följa de villkor som anges här. Du är införstådd med att endast använda denna produkt i avsett syfte och i enlighet med instruktionerna, direktiven och varningarna som anges i denna produkthandbok samt i enlighet med alla gällande lagar och bestämmelser. Om du inte läser och följer instruktionerna och varningarna som anges här kan det leda till personskador på dig eller andra, eller till skador på produkten eller annan egendom i närheten. Denna produkthandbok, inklusive instruktionerna, direktiven och varningarna samt relaterad information, kan ändras och uppdateras. För uppdaterad produktinformation, besök documents.dometic.com, dometic.com.

Symbolförklaring



FARA!

Säkerhetsanvisning: Anger en farlig situation som, om den inte kan undvikas, leder till döden eller allvarlig personskada.



VARNING!

Säkerhetsanvisning: Anger en farlig situation som, om den inte kan undvikas, kan leda till döden eller allvarlig personskada.



AKTA!

Säkerhetsanvisning: Anger en farlig situation som, om den inte kan undvikas, leder till lindrig eller måttlig personskada.



OBSERVERA!

Anger en situation som, om den inte kan undvikas, kan leda till materiell skada.



ANVISNING

Kompletterande information om användning av produkten.

Allmänna säkerhetsanvisningar



FARA! Om inte denna anvisning följs leder det till dödsfall eller allvarliga personskador.

Fara för kolmonoxidförgiftning

- Använd aldrig en förbränningsapparat som grill eller gasolkök inuti tältet. Förbränningen bildar kolmonoxid som samlas inuti tältet eftersom det inte finns någon ventilation.



VARNING! Om man underlåter att följa de här varningarna kan följden bli dödsfall eller allvarlig personskada.

Brandrisk

- Observera brandskyddsanordningarna på platsen.
- Laga inte mat i tältet och använd inte öppen låga.
- Lämna genast tältet vid brand.

Kvävningsrisk

- Kontrollera att ventilationsöppningarna är öppna och rensa hela tiden för att förebygga risk för kvävning.



AKTA! Om man underlåter att följa de här försiktighetsåtgärderna kan följden bli lindrig eller måttlig personskada.

Risk för personskada

- Denna apparat får inte användas av personer (inklusive barn) med nedsatt fysisk, sensorisk eller mental förmåga, eller som inte har erfarenhet eller tillräckliga kunskaper, såvida inte apparaten används under uppsikt eller med tillräcklig vägledning av en person som ansvarar för säkerheten.
- Låt inte barn leka i närheten av tältet och se till att de använder lämpliga skyddande skor. Staglinor innebär snubblingsrisk och pinnarna kan vara vassa.

- Rengöring och användarunderhåll får inte genomföras av barn utan uppsikt.
- Håll fritt på gångvägarna.

Leveransomfattning

Santorini FTK 4X8/2X4

| Komponent | Mängd |
|--------------------------------|-------|
| Tält | 1 |
| Handpump | 1 |
| Pinnpåse | 1 |
| Bärväska | 1 |
| Reparationssats | 1 |
| Monterings- och bruksanvisning | 1 |

Reunion FTG 5X5/4X4

| Komponent | Mängd |
|--------------------------------|-------|
| Tält | 1 |
| Sufflettstolpe i aluminium | 1 |
| Handpump | 1 |
| Pinnpåse | 1 |
| Bärväska | 1 |
| Reparationssats | 1 |
| Monterings- och bruksanvisning | 1 |

Pico FTC 2X2/1X1

| Komponent | Mängd |
|--------------------------------|-------|
| Tält | 1 |
| Justerbara stolpar | 2 |
| Handpump | 1 |
| Pinnpåse | 1 |
| Bärväska | 1 |
| Reparationssats | 1 |
| Monterings- och bruksanvisning | 1 |

Tillbehör

Santorini FTK 4X8/2X4

| Beskrivning | Art.nr |
|---------------|------------|
| 4X8 innertält | 9120002121 |
| 4X8 matta | 9120002122 |
| 4X8 golvsydd | 9120002123 |
| 2X4 innertält | 9120002124 |
| 2X4 matta | 9120002125 |
| 2X4 golvsydd | 9120002126 |

Reunion FTG 5X5/4X4

| Beskrivning | Art.nr |
|--------------|------------|
| 5X5 matta | 9120002127 |
| 5X5 golvsydd | 9120002128 |
| 4X4 matta | 9120002129 |
| 4X4 golvsydd | 9120002130 |

Pico FTC 2X2/1X1

| Beskrivning | Art.nr |
|--------------|------------|
| 2X2 golvsydd | 9120002131 |
| 1X1 golvsydd | 9120002132 |

Avsedd användning

Tältet passar för:

- fint till måttligt väder
- resor

Tältet passar **inte** för:

- mycket hårda vindar eller snöfall
- säsongscamping eller kommersiellt bruk

Den här produkten lämpar sig endast för avsedd användning i enlighet med denna bruksanvisning.

Den här manualen informerar om vad som krävs för att installera och/eller använda produkten på rätt sätt. Felaktig installation och/eller användning eller felaktigt underhåll kommer leda till att produkten inte fungerar optimalt och riskerar gå sönder.

Tillverkaren tar inget ansvar för personskador eller materiella skador på produkten som uppstår till följd av:

- Felaktig montering eller anslutning, inklusive för hög spänning
- Felaktigt underhåll eller användning av reservdelar som inte är originaldelar från tillverkaren
- Ändringar som utförts utan uttryckligt medgivande från tillverkaren
- Användning för andra ändamål än de som beskrivs i denna bruksanvisning.

Dometic förbehåller sig rätten att ändra produktens utseende och specifikationer.

Använda tältet



AKTA! Risk för personskador och materialskador

Öppna aldrig dragkedjan på skyddshöljet medan en luftstolpe är uppumpad. Detta leder till att luftstolpen spricker.

Före den första användningen

Bekanta dig med produkten genom att göra en testuppsättning innan produkten används på riktigt första gången. Kontrollera att allt finns som ska ingå i leveransen.

Santorini, Pico only: Prova produktens väderbeständighet före första användningen

Produkten är tillverkad av material som behöver förberedas före användningen för att maxa väderbeständigheten.

1. Sätt upp produkten fullständigt utomhus om det väntas regn eller i de fall du kan blöta ner produkten med en slang.

Detta kallas för väderbeständighetsprovning. Under väderbeständighetsprovningen stramas tyget åt så att sytrådarna i bomullen kan svälla och fylla igen de hål som skapats av synålen vid tillverkningen.

2. Låt produkten torka ordentligt innan den packas undan.

Utför den här proceduren före den första användningen för att säkerställa att produktens väderbeständighet kommer att förbättras för varje blötläggning.

Välja en plats

Välj en plan plats som är vindsyddad:

1. Använd ett vindsydd om det behövs.
2. Välj en skuggig plats så att inte UV-strålning försämrar tyget.
3. Undvik att sätta upp tältet under träd eftersom nedfallande grenar, kåda etc. kan skada tältet.
4. Rensa bort vassa stenar och skräp från platsen så att inte markduken skadas.
5. Sätt upp tältet med dörrarna bort från vinden.

Sätta upp tältet



AKTA! Risk för personskador och materialskador

- Använd inte några kompressorer som är avsedda att pumpa bildäck.
- Blås bara upp madrassen (om en sådan finns) till max. 2 psi/0,14 bar.
- Pumpa endast luftstolparna till tryckmätarens gröna zon på den medföljande handpumpen (10 psi/0,69 bar).



OBSERVERA! Materiell skada

Öppna eller stäng inte dragkedjorna med våld.



ANVISNING

- Tältet levereras med standardtältpinnar. Dessa kommer att passa på många platser men för vissa underlag kommer specialpinnar krävas. Fråga din återförsäljare.
- Driv in pinnarna i marken med 45° vinkel från tältet.
- Fäst staglinorna i linje med sömmen de börjar från.

Tänk på följande tips när du sätter upp tältet:

- Bilderna ger en allmän översikt över uppsättningen. Den verkliga uppsättningen kommer variera beroende på tältmodellen.
- Be om hjälp. Det är lättare att sätta upp tältet om man är flera.
- Pumpa upp luftstolparna framifrån och bakåt.
- När tältet har ställts upp lodrätt, kontrollera hörnpinnarna och stick in dem på nytt vid behov. Markduken på insidan ska vara sträckt och ha rektangulär form.
- Sätt fast staglinorna så att tältet är spänt utan att formen påverkas negativt.
- Sätt dit stormremmarna om sådana finns.
- Kontrollera staglinorna då och då för att se om de är rätt spända, justera vid behov med löparna.

Sätt upp tältet så här:

1. Börja med att lägga ut en markduk eller underlag innan tältet packas upp, så att det inte blir smutsigt eller skadas.
2. Packa upp tältet.
3. Separera och identifiera de olika delarna.
4. Gör så här för att sätta upp tältet:
 - Santorini: bild **2**, sida 4 till bild **9**, sida 5.
 - Reunion: bild **10**, sida 5 till bild **20**, sida 7.
 - Pico: bild **21**, sida 7 till bild **30**, sida 9.

Ta bort yttertältet (gäller endast Reunion)

- Gör så här för att ta bort yttertältet: bild **19**, sida 7.
- Montera yttertältet innan tältet demonteras.

Ta ner tältet



OBSERVERA! Materiell skada

Använd inte våld när du tar ner tältet. Annars kan material skadas.

1. Ta bort all smuts på utsidan.
2. Stäng alla rullgardiner eller ta bort gardinerna.
3. Stäng alla dörrar och öppningar.
4. Om den är installerad ska sufflettstolpen skjutas ut ur skyddshöljet, dra inte.
5. Ta bort alla linor och remmar.
6. Ta bort alla pinnar mellan hörnpinnarna.
7. Öppna ventilerna på varje stolpe.
8. Vänta tills den mesta luften har släppts ut.
9. Ta bort de fyra hörnpinnarna.
10. Vik/rolla tältet mot ventilerna för att släppa ut mer luft.
11. När tältet är helt tomt på luft, rulla ihop det så det passar i bärväska.
12. Se till att alla delar är rena innan de packas i bärväska.
13. Om tältet är vått eller fuktigt när det stuvats undan ska det torkas fullständigt så fort som möjligt. Annars kan det börja uppstå tecken på mögel på tyget.

Rengöring och skötsel



OBSERVERA! Risk för skada

- Använd inte vassa eller hårda föremål eller rengöringsmedel för rengöringen.
- Använd inte alkoholbaserade material, kemikalier, såpa eller rengöringsmedel vid rengöring.
- Ta bort fågelspillning och tråkåda så snabbt som möjligt för att förhindra att materialet skadas permanent.

1. Rengör vid behov produkten med rent vatten och en mjuk borste.
2. Impregnera mot vatten och UV-strålning inför varje resa.

Förvara tältet



ANVISNING

- Sätt upp tältet helt för rengöring.
- Välj en solig dag så att materialet kan torka ordentligt.

1. Rengör tältet.
2. Lufta tältet ordentligt och se till att det är helt torrt innan du lägger undan det.
3. Förvara på en torr och välventilerad plats.

Felsökning



ANVISNING

- Vid första exponeringen för vatten kan det finnas lite fukt vid sömmarna. Denna fukt gör att trådarna sväller och täpper igen hålen som bildades när tältet syddes.
- En fullutrustad reservdelssats ska innehålla:
 - Vattentätare
 - Reparationstejp och -lösning
 - Silikonspray för dragkedjorna
 - Reservpinnar

| Problem | Åtgärd |
|--|---|
| Tältet kan bara pumpas upp med svårigheter | <ul style="list-style-type: none">▶ Kontrollera att ventilen är helt inskruvad i luftstolpen.▶ Kontrollera om uppblåsningsröret är vridet vid ventilen. Detta kan avge ljud. Råta till uppblåsningsröret |
| Luftläckage | <ul style="list-style-type: none">▶ Kontrollera att ventilen är helt inskruvad i luftstolpen och att o-ringstättningen sitter på plats.▶ Kontrollera att locket på ventilen är ordentligt ådraget.▶ Kontrollera om det finns punkteringar, se kapitel "Reparera en punktering i luftstolpen" på sidan 44. |
| Vattenläckage | <ul style="list-style-type: none">▶ Se efter om det finns sömmar som läcker, skadad tejp eller fuktiga områden.▶ Om du inte hittar några läckage, se kapitel "Kondens" på sidan 44.▶ Applicera sömtätningssmedel om du hittar några läckage. |
| Reva i tyget | <ul style="list-style-type: none">▶ Använd reparationstejp för att försluta tyget.▶ Låt en auktoriserad specialist utföra reparationer. |

Kondens

Alla tält utsätts för intern kondens om ett eller flera villkor gäller:

- hög luftfuktighet
- hög markfukt
- temperaturfall

Kraftig kondens kan rinna nedför insidan av taket och droppa från band och andra interna beslag och av misstag ses som läckage.

- ▶ Öka ventilationen genom att öppna dörrar och/eller fönster.
- ▶ Installera en vattentät markduk.

Reparera en punktering i luftstolpen

Om en luftstolpe tappas luft, gör så här:

1. Öppna dragkedjan från det yttre höljet som håller luftstolpen.
2. Stäng isoleringsventilerna om sådana finns.
3. Ta bort luftstolpen.
4. Töm ut luften ur luftstolpen.
5. Öppna dragkedjan på skyddshöljet för att frilägga det uppblåsbara röret.
6. Blås in lite luft i det uppblåsbara röret.
7. Sänk ner röret i vatten.
8. Leta reda på punkteringen.
9. Använd reparationstejp och solution för att tätat hålet.
10. Dra igen skyddshöljets dragkedja runt det uppblåsbara röret.
11. Dra igen det yttre höljets dragkedja runt luftstolpen.

Byta ut aluminiumstolpe (om sådan finns)

- ▶ Om det finns skadade aluminiumstolpar ska dessa bytas ut omgående. Kontakta återförsäljaren eller tillverkarens filial i ditt land (se domestic.com/dealer).

Avfallshantering



- ▶ Lämna om möjligt förpackningsmaterialet till återvinning.
- ▶ Konsultera ett lokalt återvinningscenter eller en specialiserad återförsäljare för information om hur man bortkaffar produkten i enlighet med tillämpliga bortskaffningsförfordningar.

Garanti

Den lagstadgade garantitiden gäller. Kontakta din återförsäljare eller tillverkarens avdelningskontor i ditt land (se dometic.com/dealer) om produkten är defekt.

Vid reparations- och garantiärenden ska följande dokument skickas med när du returnerar produkten:

- En kopia på fakturan med inköpsdatum
- En reklambeskrivning eller felbeskrivning

Observera att självständiga eller icke professionella reparationer kan påverka säkerheten och leda till att garantin blir ogiltig.

Garantivillkor

Garantin täcker tillverkningsfel, material och delar. Garantin täcker inte blekning av skyddet och slitage på grund av UV-strålning, felaktig användning, skador som beror på olyckor, stormskador eller permanent, halvpermanent eller kommersiell användning. Den täcker inga skador som resultat av detta. Kontakta din återförsäljare vid reklamationer. Detta påverkar inte dina lagstadgade rättigheter.

Vennligst les disse instruksjonene nøye og følg alle instruksjoner, retningslinjer og advarsler som er inkludert i denne produktveiledningen for å sikre at du installerer, bruker og vedlikeholder produktet ordentlig til enhver tid. Disse instruksjonene MÅ følge med dette produktet.

Ved å bruke dette produktet bekrefter du at du har lest alle instruksjoner, retningslinjer og advarsler nøye, og at du forstår og aksepterer å overholde betingelsene og vilkårene slik de er presentert her. Du godtar å bruke dette produktet kun til tiltenkt formål og anvendelse, og i samsvar med instruksjonene, retningslinjene og advarslene slik de er presentert i denne produktveiledningen, så vel som i samsvar med alle gjeldende lovbestemmelser og forskrifter. Hvis instruksjonene og advarslene som er presentert her, ikke blir lest og fulgt, kan dette resultere i personskader hos deg selv eller andre, skade på produktet eller skade på annen eiendom i nærheten. Denne produktveiledningen, inkludert instruksjonene, retningslinjene og advarslene, samt relatert dokumentasjon, kan være underlagt endringer og oppdateringer. For oppdatert produktinformasjon, se documents.dometic.com, dometic.com.

Symbolforklaring



FARE!

Sikkerhetsregel: Kjentegnere en farlig situasjon som - dersom den ikke unngås - resulterer i alvorlige personskader, eventuelt med døden til følge.



ADVARSEL!

Sikkerhetsregel: Kjentegnere en farlig situasjon som - dersom den ikke unngås - kan resultere i alvorlige personskader, eventuelt med døden til følge.



FORSIKTIG!

Sikkerhetsregel: Kjentegnere en farlig situasjon som - dersom den ikke unngås - kan resultere i mindre til moderate personskader.



PASS PÅ!

Kjentegnere en situasjon som - dersom den ikke unngås - kan resultere i materielle skader.



MERK

Ytterligere informasjon om betjening av produktet.

Generelle sikkerhetsinstruksjoner



FARE! Hvis disse instruksjonene ikke overholdes, kan det oppstå alvorlige personskader, eventuelt med døden til følge.

Fare for karbonmonoksidforgiftning

- Bruk aldri et drivstoffbrennende apparat som grill eller gassvarmere inne i teltet. Forbrenningsprosessen produserer karbonmonoksid som akkumulerer inne i teltet, da det ikke er noen avtrekkskanal.



ADVARSEL! Manglende overholdelse av disse advarslene kan resultere i alvorlige personskader, eventuelt med døden til følge.

Brannfare

- Sørg for å kjenne tiltakene for brannsikkerhet på stedet.
- Du må ikke tilberede mat i forteltet eller bruke åpen ild.
- Ved brann må teltet forlates øyeblikkelig.

Kvelningsfare

- Sørg for at lufteåpningene er åpne og fri til enhver tid for å unngå kvelning.



FORSIKTIG! Manglende overholdelse av disse forsiktighetsvarslene kan resultere i mindre til moderate personskader.

Fare for personskader

- Dette apparatet skal ikke brukes av personer (inkludert barn) med reduserte fysiske, sensoriske eller psykiske evner, eller også manglende erfaring eller kunnskap, med mindre de er under egnet oppsyn eller har fått anvisning om bruk av apparatet av en person som er ansvarlig for deres sikkerhet.

- Ikke la barn leke rundt teltet, og påse at alle har på seg egnet beskyttende fottey. Bardunlinjer er en snublefare og pluggen kan være skarpe.
- Rengjøring og vedlikehold må ikke utføres av barn uten at de er under oppsikt.
- Ikke blokker gjennomganger.

Leveringsomfang

Santorini FTK 4X8/2X4

| Komponent | Antall |
|-------------------------------|--------|
| Telt | 1 |
| Håndpumpe | 1 |
| Pose med pluggen | 1 |
| Bæreseske | 1 |
| Reparasjonssett | 1 |
| Monterings- og bruksanvisning | 1 |

Reunion FTG 5X5/4X4

| Komponent | Antall |
|-------------------------------|--------|
| Telt | 1 |
| Aluminium-baldakinstang | 1 |
| Håndpumpe | 1 |
| Pose med pluggen | 1 |
| Bæreseske | 1 |
| Reparasjonssett | 1 |
| Monterings- og bruksanvisning | 1 |

Pico FTC 2X2/1X1

| Komponent | Antall |
|-------------------------------|--------|
| Telt | 1 |
| Justerbare stenger | 2 |
| Håndpumpe | 1 |
| Pose med pluggen | 1 |
| Bæreseske | 1 |
| Reparasjonssett | 1 |
| Monterings- og bruksanvisning | 1 |

Tilbehør

Santorini FTK 4X8/2X4

| Beskrivelse | Art.nr. |
|----------------|------------|
| 4X8 innertelt | 9120002121 |
| 4X8 teppe | 9120002122 |
| 4X8 fotavtrykk | 9120002123 |
| 2X4 innertelt | 9120002124 |
| 2X4 teppe | 9120002125 |
| 2X4 fotavtrykk | 9120002126 |

Reunion FTG 5X5/4X4

| Beskrivelse | Art.nr. |
|----------------|------------|
| 5X5 teppe | 9120002127 |
| 5X5 fotavtrykk | 9120002128 |
| 4X4 teppe | 9120002129 |
| 4X4 fotavtrykk | 9120002130 |

Pico FTC 2X2/1X1

| Beskrivelse | Art.nr. |
|----------------|------------|
| 2X2 fotavtrykk | 9120002131 |
| 1X1 fotavtrykk | 9120002132 |

Tiltenkt bruk

Dette teltet er egnet for:

- lett til moderat vær
- rundreiser

Dette teltet er **ikke** egnet for:

- svært sterk vind eller snøfall
- sesongparkering eller kommersiell bruk

Dette produktet er kun egnet for det tiltenkte formålet og anvendelsen i samsvar med disse instruksjonene.

Denne håndboken gir informasjon som er nødvendig for en ordentlig installasjon og/eller drift av produktet. Dårlig installasjon og/eller upassende drift eller vedlikehold vil resultere i en utilfredsstillende ytelse og en mulig svikt.

Produsenten påtar seg intet ansvar for personskader eller materielle skader på produktet som følge av:

- Ikke korrekt montering eller tilkobling, inkludert for høy spenning
- Ikke korrekt vedlikehold eller bruk av reservedeler foruten de originale reservedelene som leveres av produsenten
- Endringer på produktet uten at det er gitt uttrykkelig godkjenning av produsenten
- Bruk til andre formål enn det som er beskrevet i denne håndboken

Dometic forbeholder seg rettigheten til å endre produktet ytre og produktspesifikasjoner.

Bruke teltet



FORSIKTIG! Risiko for personskade og skade på materiale

Åpne aldri glidelåsen på beskyttelseshylsen så lenge en luftstang er fylt med luft. Dette vil resultere i at luftstangen sprennes.

Før første gangs bruk

Gjør deg kjent med produktet ved å utføre et testoppsett før produktet brukes for første gang. Sjekk at leveransen er komplett.

Santorini, Pico only: Herding av produktet før første gangs bruk

Produktet er produsert med materialer som krever forberedelser før bruk for å gjøre det best mulig beskyttet mot værpåvirkning.

1. Sett opp produktet komplett utendørs når det forventes regn, eller et sted du kan benytte en hageslange for å gjennomfukte produktet.

Denne prosessen er kjent som herding. Herdeprosessen strammer stoffet og sørger for at bomullstrådene i sømmene svulmer opp og fyller hullene fra synålene under produksjonsprosessen.

2. La produktet tørke fullstendig før du pakker det vekk.

Ved å følge denne prosedyren før første gangs bruk, sikrer du at produktet får bedre væregenskaper før det blir vått senere.

Velge sted for oppsett

Velg et flatt sted som er beskyttet mot vind:

1. Bruk vindskjerm om nødvendig.
2. Velg et sted der det er skygge for å unngå UV-nedbrytning av tekstilen.
3. Unngå å sette opp under trær, da grener som faller ned, kvae, osv. kan skade produktet.
4. Rydd stedet for skarpe steiner og rusk for å unngå å skade underlaget.
5. Sett opp produktet slik at dørene vender vekk fra vinden.

Oppsett av teltet



FORSIKTIG! Risiko for personskade og skade på materiale

- Ikke bruk kompressorer av noe slag som er ment for å fylle luft på bildekk.
- Madrassen (hvis tilgjengelig) må bare blåses opp til et trykk på maksimalt 2 psi/0,14 bar.
- Fyll luft i luftslangene bare i den grønne sonen på trykkmåleren på håndpumpen som følger med (10 psi/0,69 bar).



PASS PÅ! Materielle skader

Ikke åpne eller lukk glidelåsene med makt.



MERK

- Forteltet leveres komplett med universalplugg. Disse vil være egnet for mange steder men spesialplugg kreves for noen typer grunnlag. Spør din forhandler.
- Kjør inn pluggene i 45 ° vinkel fra forteltet og ned i bakken.
- Plugg bardunene på linje med sømmen de starter fra.

Husk på følgende tips når du setter opp forteltet:

- Illustrasjonene viser en generell oversikt over oppsettet. Det faktiske oppsettet vil variere noe, basert på teltmodell.
- Skaff hjelp. Det er enklere for flere mennesker å sette opp.
- Fyll luft i luftstengene fra foran til bak.
- Når teltet er satt opp, sjekk hjørnepluggene og sett ned pluggen på nytt om nødvendig. Grunnlaget på innsiden skal være stramt og ligge rektangulært.
- Plugg i bardunene slik at teltet er stramt uten av det ødelegger formen.
- Fest stormstroppene hvis de er tilgjengelige.
- Sjekk bardunene fra tid til annen for å sikre tilstrekkelig spenning, bruk løpeskiner for å justere om nødvendig.

Sett opp forteltet som følger:

1. For å beskytte teltet fra smuss og skade, legg ned et underlag på bakken eller fotavtrykk før det pakkes opp.
2. Pakk opp teltet.

3. Separer og identifiser de forskjellige komponentene.

4. Gå frem som vist for å sette opp teltet:

- Santorini: fig. 2, side 4 til fig. 9, side 5.
- Reunion: fig. 10, side 5 til fig. 20, side 7.
- Pico: fig. 21, side 7 til fig. 30, side 9.

Fjerne overteltet (kun Reunion)

- Gå frem på følgende måte for å fjerne overteltet: fig. 19, side 7.
- Fest overteltet før du bygger ned teltet.

Demontere teltet



PASS PÅ! Materielle skader

Ikke bruk makt når du demonterer teltet. Da kan du skade materialet.

1. Fjern smuss på utsiden.
2. Lukk alle vinduspersienner eller fjern gardiner.
3. Lukk alle dører og åpninger.
4. Hvis baldakinstang er montert, trykk den ut av hylsen. Ikke dra i den.
5. Fjern alle linjer og stropper.
6. Fjern alle pluggene mellom hjørnepluggene.
7. Åpne ventilene på hver stang.
8. Vent til mesteparten av luften har gått ut.
9. Fjern de fire hjørnepluggene.
10. Brett/rull sammen forteltet mot ventilene for å fjerne mer luft.
11. Når den er tømt for luft, rull sammen forteltet så den får plass i bærevesken.
12. Sjekk at alle deler er rene før du legger dem i bærevesken.
13. Hvis teltet er vått eller fuktig når det pakkes bort, må det tørkes så raskt som mulig. Ellers kan stoffet begynne å mugne.

Rengjøring og vedlikehold



PASS PÅ! Fare for skader

- Ikke bruk skarpe eller harde gjenstander eller rengjøringsmidler til rengjøring.
- Ikke benytt alkoholbaserte materialer, kjemikalier, såper og rengjøringsmidler til rengjøring.
- Fjern fuglemøkk og kvae så snart som mulig, for å unngå permanent skade på materialet.

1. Om nødvendig, rengjør produktet med rent vann og en myk børste.
2. På impregnering mot vann og UV-stråling før hver reise.

Oppbevaring av teltet



MERK

- Sett opp teltet helt for rengjøring.
- Velg en dag med sol for rengjøring for å være sikker på at materialet vil tørke godt.

1. Rengjør teltet.
2. Luft teltet godt, og påse at det er helt tørt før du pakker det bort.
3. Oppbevar på et godt ventilert, tørt sted.

Feilretting



MERK

- Under første eksponering for vann, kan det forekomme fuktighet i sømmene. På grunn av denne fuktigheten vil trådene svulme opp og fylle hullene som har oppstått i syprosessen.
- Et fullt utstyrt reservedelsett skal inneholde:
 - Impregnering
 - Reparasjonsteip og reparasjonsløsning
 - Silikonspray for glidelåsene
 - Reserveplugg

| Problem | Løsning |
|--|--|
| Det oppstår alltid problemer med å fylle luft i teltet | <ul style="list-style-type: none">➤ Sjekk at ventilen er skrudd helt inn i luftstangen.➤ Sjekk om inflasjonsslangen er vridd ved ventilen. Dette kan indikeres med ulyd. Vri opp oppblåsingsslangen |
| Luftlekkasje | <ul style="list-style-type: none">➤ Sjekk at ventilen er skrudd helt inn i luftslangen og at ringpakningen er på plass.➤ Kontroller at topphetten på ventilen er festet godt.➤ Kontroller for punkteringer, se kapittel «Reparere en punktering i luftstangen» på side 48. |
| Vannlekkasje | <ul style="list-style-type: none">➤ Kontroller for sømmer som lekker, skadd teip og fuktige områder.➤ Hvis ikke du finner noen lekkasjer, se kapittel «Kondens» på side 48.➤ Hvis du finner lekkasjer, påføres sømforsegling. |
| Rift i teksten | <ul style="list-style-type: none">➤ Bruk reparasjonsteip for å forsegle teksten.➤ Få reparasjoner utført av en autorisert spesialist. |

Kondens

Alle telt får innvendig kondens ved ett eller flere av følgende forhold:

- høy luftfuktighet
- høy bakkefuktighet
- fall i temperatur

Sterk kondens kan renne ned innsiden av taket og dryppe fra bindinger, tape og andre innvendige beslag og kan forveksles med lekkasje.

- Øk ventilering ved å åpne dører og/eller vinduer.
- Installer et vanntett underlag.

Reparere en punktering i luftstangen

Gjør følgende hvis luftstangen mister luft:

1. Åpne opp det ytre hylsteret som holder luftstangen.
2. Lukk stengeventiler hvis de er installert.
3. Fjern luftstangen.
4. Slipp ut luften fra luftstangen.
5. Åpne den beskyttende hylsen for at den oppblåsbare slangen skal bli synlig.
6. Fyll litt luft inn i den oppblåsbare slangen.
7. Senk slangen i vann.
8. Finn punkteringen.
9. Bruk reparasjonsteipen og reparer løsningen for å gjøre hullet tett.
10. Lukk den oppblåsbare slangen inn i den beskyttende hylsen igjen.
11. Lukk luftstangen tilbake i den utvendige hylsen.

Utskifting av aluminiumsstang (hvis tilgjengelig)

- Eventuelt skadde aluminiumsstenger må skiftes ut umiddelbart. Ta kontakt med forhandleren eller produsentens filial i ditt land (se domestic.com/dealer).

Avfallshåndtering



- Lever emballasje til resirkulering så langt det er mulig.
- For å kaste produktet endelig ta kontakt med det lokale resirkuleringssenteret eller faghandler om hvordan du kan gjøre dette i overensstemmelse med gjeldende avfallshåndteringsforskrifter.

Garanti

Lovmessig garantitid gjelder. Hvis produktet er defekt, ta kontakt med forhandleren eller produsentens filial i landet (se dometic.com/dealer).

Ved henvendelser vedrørende reparasjon eller garanti, må du sende med følgende dokumentasjon:

- Kopi av kvitteringen med kjøpsdato
- Årsak til reklamasjonen eller beskrivelse av feilen

Vær oppmerksom på at reparasjoner som utføres selv, eller som ikke utføres på en profesjonell måte, kan gå ut over sikkerheten og føre til at garantien blir ugyldig.

Garantivilkår

Garantien dekker produksjonsfeil, materialer og deler. Garantien dekker ikke falming av duken og slitasje på grunn av UV-stråling, feil bruk, skader som skyldes uhell, skader som skyldes sterk vind, permanent eller delvis permanent eller kommersiell bruk. Den dekker heller ingen skader som følge av dette. Vennligst ta kontakt med forhandleren ved eventuelle krav. Dette påvirker ikke dine lovfestede rettigheter.

Lue nämä ohjeet huolellisesti ja noudata kaikkia tämän tuotteen käyttöohjeissa annettuja ohjeita, määräyksiä ja varoituksia. Näin varmistat, että tuotteen asennus, käyttö ja huolto sujuu aina oikein. Näiden ohjeiden TÄYTYÄ jäädä tuotteen yhteyteen.

Käyttämällä tuotetta vahvistat lukeneesi kaikki ohjeet, määräykset ja varoitukset huolellisesti ja että ymmärrät ja hyväksyt tässä annetut ehdot. Sitoudut käyttämään tuotetta ainoastaan sen käyttötarkoitukseen ja ilmoitetuissa käyttökohteissa ja noudattaen tässä tuotteen käyttöohjeissa annettuja ohjeita, määräyksiä ja varoituksia sekä voimassa olevia lakeja ja määräyksiä. Tässä annettujen ohjeiden ja varoitusten lukematta ja noudattamatta jättäminen voi johtaa omaan tai muiden loukkaantumiseen, tuotteen vaurioitumiseen tai muun ympärillä olevan omaisuuden vaurioitumiseen. Tähän tuotteen käyttöohjeeseen, ohjeisiin, määräyksiin ja varoituksiin sekä oheisdokumentteihin voidaan tehdä muutoksia ja niitä voidaan päivittää. Katso ajantasaiset tuotetiedot osoitteesta documents.dometic.com, dometic.com.

Symbolien selitykset



VAARA!

Turvallisuusohje: Viittaa vaaralliseen tilanteeseen, joka johtaa kuolemaan tai vakavaan loukkaantumiseen, jos sitä ei vältetä.



VAROITUS!

Turvallisuusohje: viittaa vaaralliseen tilanteeseen, joka voi johtaa kuolemaan tai vakavaan loukkaantumiseen, jos ohjetta ei noudateta.



HUOMIO!

Turvallisuusohje: viittaa vaaralliseen tilanteeseen, joka voi johtaa lievään tai kohtalaiseen loukkaantumiseen, jos ohjetta ei noudateta.



HUOMAUTUS!

viittaa tilanteeseen, joka voi johtaa esinevahinkoon, jos ohjetta ei noudateta.



OHJE

Tuotteen käyttöä koskevia lisätietoja.

Yleisiä turvallisuusohjeita



VAARA! Näiden ohjeiden noudattamatta jättäminen johtaa kuolemaan tai vakavaan loukkaantumiseen.

Häkämyrkytysvaara

- Älä milloinkaan käytä teltan sisällä polttoaineella toimivia laitteita kuten grillejä tai kaasulämmittimiä. Palaminen synnyttää häkää, joka kerääntyy teltan sisään, koska savuhormia ei ole.



VAROITUS! Näiden varoitusten noudattamatta jättäminen voi johtaa kuolemaan tai vakavaan vammaan.

Palovaara

- Varmista, että tunnet käyttöpaikan palontorjuntajärjestelyt.
- Teltassa ei saa laittaa ruokaa eikä käyttää avotulta.
- Poistu teltasta välittömästi tulipalon sattuessa.

Tukehtumisvaara

- Tukehtumisen välttämiseksi on varmistettava, että ilmanvaihtoaukot ovat aina auki ja esteettömät.



HUOMIO! Näiden varoitusten noudattamatta jättäminen voi johtaa vähäiseen tai kohtalaiseen vammaan.

Loukkaantumiskaava

- Tätä laitetta ei ole tarkoitettu sellaisten henkilöiden (mukaan lukien lapset) käyttöön, joiden fyysiset, aistinvaraiset tai henkiset kyvyt ovat rajoittuneita tai joilta puuttuu laitteen käytön vaatima kokemus tai tietämys. Poikkeuksena tästä on tilanne, jossa edellä mainittujen henkilöiden turvallisuudesta vastaava henkilö on antanut opastuksen laitteen käyttöön tai laitteen käyttö tapahtuu turvallisuudesta vastaavan henkilön valvonnassa.
- Älä anna lasten leikkiä teltan ympärillä ja varmista, että käytössä on sopivat suojaavat jalkineet. Naruihin voi kompastua ja kiilat voivat olla teräviä.

- Lapset eivät saa puhdistaa laitetta eivätkä ryhtyä käyttäjän suoritettavaksi tarkoitettuihin huoltotoihin ilman valvontaa.
- Huolehdi siitä, että kulkutiet pysyvät esteettöminä.

Toimituskokonaisuus

Santorini FTK 4X8/2X4

| Osa | Määrä |
|------------------------|-------|
| Teltta | 1 |
| Käsipumppu | 1 |
| Kiilapussi | 1 |
| Kantolaukku | 1 |
| Korjaussarja | 1 |
| Asennus- ja käyttöohje | 1 |

Reunion FTG 5X5/4X4

| Osa | Määrä |
|------------------------|-------|
| Teltta | 1 |
| Alumiininen katostanko | 1 |
| Käsipumppu | 1 |
| Kiilapussi | 1 |
| Kantolaukku | 1 |
| Korjaussarja | 1 |
| Asennus- ja käyttöohje | 1 |

Pico FTC 2X2/1X1

| Osa | Määrä |
|------------------------|-------|
| Teltta | 1 |
| Säädettävät tangot | 2 |
| Käsipumppu | 1 |
| Kiilapussi | 1 |
| Kantolaukku | 1 |
| Korjaussarja | 1 |
| Asennus- ja käyttöohje | 1 |

Lisävarusteet

Santorini FTK 4X8/2X4

| Kuvaus | Tuotenro |
|-------------------------------------|------------|
| 4X8 sisäteltta | 9120002121 |
| 4X8 matto | 9120002122 |
| 4X8 teltan kokoa vastaava alusmatto | 9120002123 |
| 2X4 sisäteltta | 9120002124 |
| 2X4 matto | 9120002125 |
| 2X4 teltan kokoa vastaava alusmatto | 9120002126 |

Reunion FTG 5X5/4X4

| Kuvaus | Tuotenro |
|-------------------------------------|------------|
| 5X5 matto | 9120002127 |
| 5X5 teltan kokoa vastaava alusmatto | 9120002128 |
| 4X4 matto | 9120002129 |
| 4X4 teltan kokoa vastaava alusmatto | 9120002130 |

Pico FTC 2X2/1X1

| Kuvaus | Tuotenro |
|-------------------------------------|------------|
| 2X2 teltan kokoa vastaava alusmatto | 9120002131 |
| 1X1 teltan kokoa vastaava alusmatto | 9120002132 |

Käyttötarkoitus

Tämä teltta sopii seuraaviin:

- hyvä – kohtalainen sää
- retkeily

Tämä teltta **ei** sovi seuraaviin:

- hyvin voimakas tuuli tai lumisade
- koko sesongin kestävä pystytys tai kaupallinen käyttö

Tämä tuote soveltuu ainoastaan näissä ohjeissa ilmoitettuun käyttötarkoitukseen ja käyttökohteeseen.

Näistä ohjeista saat tuotteenasianmukaiseen asennukseen ja/tai käyttöön tarvittavat tiedot. Väärin tehdyn asennuksen ja/tai väärän käyttötavan tai vääränlaisen huollon seurauksena laite ei toimi tyydyttävästi, ja se saattaa mennä epäkuuntoon.

Valmistaja ei ota vastuuta tapaturmista tai tuotevaurioista, jotka johtuvat seuraavista:

- Väärin tehty asennus tai liitäntä, ylijännite mukaan lukien
- Väärin tehty huolto tai muiden kuin valmistajalta saatavien alkuperäisten varaosien käyttö
- Tuotteeseen ilman valmistajan nimenomaista lupaa tehdyt muutokset
- Käyttö muuhun kuin tässä ohjeessa ilmoitettuun tarkoitukseen

Dometic pidättää itsellään oikeuden muutoksiin tuotteen ulkonäössä ja spesifikaatioissa.

Teltan käyttäminen



HUOMIO! Loukkaantumis- ja materiaalivahinkovaara

Älä missään tapauksessa avaa suojuksen vetoketjua, kun ilmatäytteinen kaari on täytetty. Tämä saa ilmatäytteisen kaaren halkeamaan.

Ennen ensimmäistä käyttökertaa

Tutustu tuotteeseen pystyttämällä se kokeeksi ennen kuin käytät tuotetta ensimmäisen kerran. Tarkasta, että toimituskokonaisuus on täydellinen.

Santorini, Pico only: Säänkestävyyksisittely ennen ensimmäistä käyttökertaa

Tuote on valmistettu materiaaleista, jotka täytyy käsitellä ennen käyttöä, jotta ne kestävät säälle altistuimista mahdollisimman hyvin.

1. Pystytä tuote ulos, kun tiedossa on sadetta, tai paikkaan, jossa voit kastella tuotteen letkulla kokonaan märäksi.

Tätä kutsutaan säänkestävyyksisittelyksi. Säänkestävyyksisittely tiivistää kankaan, ja ompelulangan sisältämät puuvillakuidut pystyvät turpoamaan ja täyttämään reiät, jotka ompeluneula on tehnyt tuotteeseen tuotannon aikana.

2. Anna tuotteen kuivua kokonaan, ennen kuin pakkaat sen.

Kun tämä käsittely tehdään ennen ensimmäistä käyttökertaa, tuote pitää paremmin vettä kastuessaan myöhemmässä käytössä.

Paikan valitseminen

Valitse tasainen, tuulelta suojassa oleva paikka:

1. Käytä tarvittaessa tuulisuojaa.
2. Valitse varjoinen paikka, jotta UV-säteily ei saa kangasta ikääntymään.
3. Vältä pystyttämistä puiden alle, koska putoavat oksat, pihka jne. voivat vahingoittaa tuotetta.
4. Poista paikasta terävät kivet ja roskat, jotka voivat vahingoittaa pohjakangasta.
5. Pystytä teltta niin, että ovet ovat suojan puolella.

Teltan pystyttäminen



HUOMIO! Loukkaantumis- ja materiaalivahinkovaara

- Älä käytä minkäänlaista auton renkaiden täyttämiseen tarkoitettua kompressoria.
- Patjaan (jos käytössä) saa täyttää ilmaan enintään 2 psi/0,14 bar.
- Täytä ilmatäytteiset kaaret vain mukana toimitetun käsipumpun painemittarin vihreää aluetta vastaavaan paineeseen (10 psi/0,69 baaria).



HUOMAUTUS! Materiaalivaurio

Älä avaa tai sulje vetoketjuja väkisin.



OHJE

- Teltan mukana tulee yleiskiilat. Ne sopivat moniin paikkoihin, mutta eräänlaisten maaperätyyppien yhteydessä tarvitaan erikoiskiiloja. Kysy kauppialtasi.
- Lyö kiilat maahan 45°-kulmassa teltaan nähden.
- Lyö narujen kiilat samalle kohdalle kuin sauma, josta naru alkaa.

Muista seuraavat yleisvinkit, kun pystytät telttaa:

- Kuvista saat yleiskäsityksen pystytyksestä. Todellinen pystytys voi vaihdella hieman teltan mallista riippuen.
- Pyydä apua. Pystytys on helpompaa joukolla.
- Täytä kaaret ilmalla edestä taakse.
- Kun teltta on pystyssä, tarkasta kulmakiilat ja siirrä niitä tarvittaessa. Sisäpuolella olevan pohjakankaan tulisi olla kireällä ja muodoltaan suorakaide.
- Laita narujen kiilat niin, että teltta on tiukalla, mutta sen muoto ei muutu.
- Kiinnitä myrskyhihnat, jos sellaiset on.
- Tarkasta narujen kireys silloin tällöin, säädä niitä tarvittaessa kiristyskappaleilla.

Pystytä teltta seuraavalla tavalla:

1. Jotta teltta ei likaantuisi tai vaurioituisi, levitä pohjakangas tai maavaate ennen pakkauksesta purkamista.

2. Pura teltta pakkauksesta.
3. Erottele ja tunnista eri osat.
4. Pystytä teltta kuvien osoittamalla tavalla:
 - Santorini: kuva **2**, sivulla 4 – kuva **9**, sivulla 5.
 - Reunion: kuva **10**, sivulla 5 – kuva **20**, sivulla 7.
 - Pico: kuva **21**, sivulla 7 – kuva **30**, sivulla 9.

Hyttysverkon irrotus (vain Reunion)

- Irrota hyttysverkko kuvien osoittamalla tavalla: kuva **19**, sivulla 7.
- Kiinnitä hyttysverkko ennen teltan purkamista.

Teltan purkaminen



HUOMAUTUS! Materiaalivaurio

Älä käytä teltan purkamiseen voimaa. Voit muuten vahingoittaa materiaaleja.

1. Puhdista ulkopuoli liasta.
2. Sulje kaikki kaihtimet tai ota verhot pois.
3. Sulje kaikki ovet ja aukot.
4. Jos katoksen kaari on asennettuna, työnnä se ulos kujasta – älä vedä.
5. Ota kaikki narut ja hihnat pois.
6. Ota kaikki kiilat pois kulmakiilojen välistä.
7. Avaa jokaisen kaaren venttiilit.
8. Odota, kunnes suurin osa ilmasta on poistunut.
9. Ota neljä kulmakiilaa pois.
10. Taita/rullaa telttaa venttiileitä kohti, jotta lisää ilmaa poistuu.
11. Kun teltta on tyhjä, rullaa se niin, että se mahtuu kuljetuspussiinsa.
12. Varmista, että kaikki osat ovat puhtaita ennen niiden laittamista kuljetuspussiin.
13. Jos teltta on märkä tai kostea, kun pakkaat sen, kuivata se kokonaan mahdollisimman pian. Muutoin kankaassa saattaa alkaa esiintyä merkkejä homeesta.

Puhdistus ja hoito



HUOMAUTUS! Vaurion vaara

- Älä käytä puhdistukseen teräviä tai kovia esineitä tai puhdistusaineita.
- Älä käytä puhdistamiseen alkoholipohjaisia aineita, kemikaaleja, saippuaa äläkä puhdistusaineita.
- Poista lintujen jätökset ja pihka mahdollisimman pian, jotta materiaaliin ei tule pysyvää vauriota.

1. Puhdista tuote tarvittaessa puhtaalla vedellä ja pehmeällä harjalla.
2. Lisää vesi- ja UV-säteilykylästeainetta ennen jokaista matkaa.

Teltan säilyttäminen



OHJE

- Pystytä teltta kokonaan puhdistusta varten.
- Valitse puhdistamiseen aurinkoinen päivä, jotta materiaali kuivuu perusteellisesti.

1. Puhdista teltta.
2. Täytä kokonaan ja varmista, että teltta on täysin kuiva ennen sen pakkaamista.
3. Säilytä kuivassa tuuletetussa paikassa.

Vianetsintä



OHJE

- Vesikosketuksen aikana saumoihin voi ilmestyä kosteutta. Tämän kosteuden ansiosta langat turpoavat ja täyttävät ompeluprosessin aikana syntyneet reiät.
- Täydellinen varaosasarja sisältää seuraavat tuotteet:
 - kyllästysaine
 - korjausteippi ja korjausliuos
 - vetoketjujen silikonisuihke
 - lisäkiilat

| Ongelma | Ratkaisu |
|--|---|
| Teltan täyttäminen ilmalla on työlästä | <ul style="list-style-type: none"> ➤ Tarkasta, että venttiili on ruuvattu kokonaan ilmatäytteeseen kaareen. ➤ Tarkasta, onko täyttöputki kierteellä venttiilissä. Tämä voi ilmetä äänestä. Kierrä täyttöputki suoraksi |
| Ilmavuoto | <ul style="list-style-type: none"> ➤ Tarkasta, että venttiili on ruuvattu kokonaan ilmatäytteeseen kaareen ja rengastiiviste on paikallaan. ➤ Tarkasta, että venttiilin korkki on tiukasti kiinni. ➤ Etsi reikiä, katso kap. "Ilmatäytteen kaaren reiän korjaaminen" sivulla 52. |
| Vesivuoto | <ul style="list-style-type: none"> ➤ Tarkasta, vuotavatko saumat, onko teippauksissa vaurioita ja löytyykö märkiä kohtia. ➤ Jos et löydä vuotoja, katso kap. "Veden tiivistäminen" sivulla 52. ➤ Jos löydät vuotoja, käytä saumatiivistettä. |
| Kankaassa on repeämä | <ul style="list-style-type: none"> ➤ Korjaa kangas paikkausteipillä. ➤ Anna valtuutetun ammattilaisen tehdä korjaukset. |

Veden tiivistäminen

Kaikkiin telttoihin tiivistyy kosteutta, jos yksi tai useampi seuraavista oloista ilmenee:

- suuri ilmankosteus
- hyvin kostea maaperä
- lämpötilan putoaminen

Voimakas veden tiivistäminen voi johtaa veden valumiseen katon sisäpuolta pitkin ja tippumiseen solmuista, teipeistä ja muista sisäkiinnityksistä. Tätä voidaan erehtyä luulemaan vuodoksi.

- Lisää tuuletusta avaamalla ovet ja/tai ikkunat.
- Asenna vesitiivis pohjakangas.

Ilmatäytteen kaaren reiän korjaaminen

Jos ilmatäyteinen kaari veltostuu, toimi seuraavasti:

1. Avaa ilmatäyteistä kaarta pitävän ulomman suojuksen vetoketju.
2. Sulje eristysventtiilit, jos sellaiset on.
3. Ota ilmatäyteinen kaari pois.
4. Tyhjennä ilmatäyteinen kaari.
5. Avaa suojus ilmatäytteen putken paljastamiseksi.
6. Puhalla ilmatäytteen putken hieman ilmaa.
7. Upota putki veteen.
8. Paikallista reikä.
9. Käytä reiän paikkaamiseen korjausteippiä ja korjaussarjaa.
10. Sulje ilmatäyteinen putki takaisin suojuksen vetoketjun avulla.
11. Sulje ilmatäyteinen kaari takaisin ulompaan suojukseen.

Alumiinitangon vaihtaminen (jos saatavilla)

- ▶ Jos alumiinitanko on vaurioitunut, vaihda se viipymättä. Ota yhteyttä jälleenmyyjään tai valmistajan toimipisteeseen omassa maassasi (ks. dometic.com/dealer).

Hävittäminen



- ▶ Vie pakkausmateriaalit mahdollisuuksien mukaan niille tarkoitettuihin kierrätysjäteastioihin.
- ▶ Tiedustele lähimmästä kierrätyskeskuksesta tai erikoisliikkeestä tuotetta koskevia yksityiskohtaisia hävittämistä koskevia ohjeita.

Takuu

Tuotetta koskee lakisääteinen tuotevastuu-aika. Jos tuote on viallinen, ota yhteyttä jälleenmyyjään tai valmistajan toimipisteeseen omassa maassasi (ks. dometic.com/dealer).

Jos lähetät tuotteen korjattavaksi, liitä korjaus- ja takuukäsittelyä varten mukaan seuraavat asiakirjat:

- Kopio kuitista, jossa näkyy ostopäivä
- Valitusperuste tai vikakuvaus

Huomaa, että itse tai väärin tehty korjaus voi vaarantaa turvallisuuden ja johtaa takuun raukeamiseen.

Takuuehdot

Takuu kattaa valmistusvirheet, materiaalit ja osat. Takuu ei kata suojuksen haalistumista eikä UV-säteilystä johtuvaa kulumista, väärinkäyttöä, vahingoista syntyneitä vaurioita, myrskyvaurioita eikä jatkuvaa, osittain jatkuvaa eikä kaupallista käyttöä. Se ei kata seurannaisvaurioita. Jos sinulla on aihetta valitukseen, ota yhteyttä jälleenmyyjään. Tämä ei rajoita lakisääteisiä oikeuksiasi.

Пожалуйста, внимательно прочтите и соблюдайте все указания, рекомендации и предупреждения, содержащиеся в этом руководстве по использованию изделия, чтобы гарантировать правильную установку, использование и обслуживание изделия. Эта инструкция ДОЛЖНА оставаться вместе с этим изделием.

Используя изделие, вы тем самым подтверждаете, что внимательно прочитали все указания, рекомендации и предупреждения, а также, что вы понимаете и соглашаетесь соблюдать положения и условия, изложенные в настоящем документе. Вы соглашаетесь использовать это изделие только по прямому назначению и в соответствии с указаниями, рекомендациями и предупреждениями, изложенными в данном руководстве по использованию изделия, а также в соответствии со всеми применимыми законами и правилами. Несоблюдение указаний и предупреждений, изложенных в данном документе может привести к травмам вас и других лиц, повреждению вашего изделия или повреждению другого имущества, находящегося поблизости. Данное руководство по использованию изделия, включая указания, рекомендации и предупреждения, а также сопутствующую документацию, может подвергаться изменениям и обновлениям. Актуальную информацию о продукте можно найти на сайте documents.domestic.com, domestic.com.

Пояснение к символам



ОПАСНОСТЬ!

Указание по технике безопасности: Указывает на опасную ситуацию, которая, если ее не избежать, приведет к смерти или серьезным травмам.



ПРЕДУПРЕЖДЕНИЕ!

Указание по технике безопасности: Указывает на опасную ситуацию, которая, если ее не избежать, может привести к смерти или серьезным травмам.



ОСТОРОЖНО!

Указание по технике безопасности: Указывает на опасную ситуацию, которая, если ее не избежать, может привести к травмам легкой или средней степени тяжести.



ВНИМАНИЕ!

Указывает на ситуацию, которая, если ее не избежать, может привести к материальному ущербу.



УКАЗАНИЕ

Дополнительная информация по работе с продуктом.

Общие указания по технике безопасности



ОПАСНОСТЬ! Несоблюдение этого указания ведет к смерти или серьезной травме.

Опасность отравления угарным газом

- Запрещается использовать устройства с горением топлива, такие как барбекюшницы или газовые нагреватели, внутри палатки. В процессе горения образуется угарный газ, который скапливается внутри палатки, поскольку отсутствует дымоход.



ПРЕДУПРЕЖДЕНИЕ! Несоблюдение этих предупреждений может привести к смерти или серьезной травме.

Опасность возникновения пожара

- Убедитесь, что вы знаете меры предосторожности при пожаре на месте.
- Не готовьте пищу внутри палатки и не используйте открытый огонь.
- В случае пожара немедленно покиньте палатку.

Опасность удушья

- Убедитесь, что вентиляционные отверстия постоянно открыты и свободны, чтобы избежать удушья.



ОСТОРОЖНО! Несоблюдение этих предостережений может привести к травме легкой или средней степени тяжести.

Опасность получения травм

- Лица (в том числе дети), которые в связи с ограниченными физическими, сенсорными или умственными возможностями или с недостатком опыта или знаний не в состоянии пользоваться данным изделием, должны использовать это изделие только под присмотром или после инструктажа ответственного лица.
- Не позволяйте детям играть с палаткой и носите подходящую защитную обувь. Оттяжки представляют опасность спотыкания, а колышки могут быть острыми.
- Запрещается выполнять очистку и пользовательское техническое обслуживание детям без присмотра.
- Держите проходы свободными.

Комплект поставки

Santorini FTK 4X8/2X4

| Деталь | Количество |
|---------------------------------------|------------|
| Палатка | 1 |
| Ручной насос | 1 |
| Сумка для колышков | 1 |
| Сумка | 1 |
| Ремонтный комплект | 1 |
| Руководство по эксплуатации и монтажу | 1 |

Reunion FTG 5X5/4X4

| Деталь | Количество |
|---------------------------------------|------------|
| Палатка | 1 |
| Алюминиевая штанга защитного тента | 1 |
| Ручной насос | 1 |
| Сумка для колышков | 1 |
| Сумка | 1 |
| Ремонтный комплект | 1 |
| Руководство по эксплуатации и монтажу | 1 |

Pico FTC 2X2/1X1

| Деталь | Количество |
|---------------------------------------|------------|
| Палатка | 1 |
| Регулируемые штанги | 2 |
| Ручной насос | 1 |
| Сумка для колышков | 1 |
| Сумка | 1 |
| Ремонтный комплект | 1 |
| Руководство по эксплуатации и монтажу | 1 |

Аксессуары

Santorini FTK 4X8/2X4

| Наименование | № изд. |
|------------------------|------------|
| Внутренняя палатка 4X8 | 9120002121 |
| Коврик 4X8 | 9120002122 |
| Подложка 4X8 | 9120002123 |
| Внутренняя палатка 2X4 | 9120002124 |
| Коврик 2X4 | 9120002125 |
| Подложка 2X4 | 9120002126 |

Reunion FTG 5X5/4X4

| Наименование | № изд. |
|--------------|------------|
| Коврик 5X5 | 9120002127 |
| Подложка 5X5 | 9120002128 |
| Коврик 4X4 | 9120002129 |
| Подложка 4X4 | 9120002130 |

Pico FTC 2X2/1X1

| Наименование | № изд. |
|--------------|------------|
| Подложка 2X2 | 9120002131 |
| Подложка 1X1 | 9120002132 |

Использование по назначению

Эта палатка подходит для:

- легких и умеренных погодных условий
- туризма

Эта палатка **не** подходит для:

- очень сильного ветра или снегопада
- сезонной стоянки или коммерческого использования

Это изделие подходит только для использования по назначению и применения в соответствии с данной инструкцией.

В данной инструкции содержится информация, необходимая для правильного монтажа и/или эксплуатации изделия. Неправильный монтаж и/или ненадлежащая эксплуатация или техническое обслуживание приводят к неудовлетворительной работе и возможному отказу.

Изготовитель не несет ответственности за какие-либо травмы или повреждение продукта в результате следующих причин:

- Неправильная сборка или подключение, включая повышенное напряжение
- Неправильное техническое обслуживание или использование запасных частей, отличных от оригинальных запасных частей, предоставленных изготовителем
- Изменения в продукте, выполненные без однозначного разрешения изготовителя
- Использование в целях, отличных от указанных в данной инструкции

Компания Dometic оставляет за собой право изменять внешний вид и технические характеристики продукта.

Использование палатки



ОСТОРОЖНО! Опасность травмирования и материального ущерба

Не открывайте застежку-молнию на защитном рукаве, пока надувается воздушная штанга. Это приведет к разрыву воздушной штанги.

Перед первым использованием

Ознакомьтесь с изделием, попробуйте выполнить тестовую установку перед первым использованием. Проверьте полноту комплекта поставки.

Santorini, Pico only: Придание изделию стойкости против атмосферных воздействий перед первым использованием

Изделие изготовлено из материалов, которые требуют подготовки перед использованием для максимальной защиты от атмосферных воздействий.

1. Полностью установите изделие под открытым небом, когда ожидается дождь или если вы можете полить из шланга наружную поверхность изделия, чтобы оно полностью намочко.

Этот процесс называется приданием стойкости против атмосферных воздействий. Процесс приданием стойкости натягивает ткань и позволяет хлопку в швейной нити набухнуть и заполнить отверстия, проделанные швейной иглой в процессе производства.

2. Дайте изделию полностью высохнуть перед упаковкой.

Следуя этому процессу перед первым использованием, вы гарантируете, что защита изделия от атмосферных воздействий улучшится при последующем намачивании.

Выбор места

Выберите ровный участок, защищенный от ветра.

1. При необходимости используйте ветрозащитный экран.
2. Выберите затененное место, чтобы избежать повреждения ткани ультрафиолетом.
3. Избегайте установки под деревьями, так как падающие ветки, смола и т. д. могут повредить изделие.
4. Очистите место от острых камней и мусора, чтобы не повредить подстилку.
5. Установите изделие так, чтобы двери были обращены в сторону от ветра.

Установка палатки



ОСТОРОЖНО! Опасность травмирования и материального ущерба

- Не используйте компрессоры, предназначенные для надувания автомобильных шин.
- Надувайте матрас (если имеется) только до максимального давления 2 psi / 0,14 бар.
- Надуйте воздушные штанги только до зеленой зоны манометра входящего в комплект поставки ручного насоса (10 psi / 0,69 бар).



ВНИМАНИЕ! Материальный ущерб

Не открывайте и не закрывайте застежки-молнии силой.



УКАЗАНИЕ

- Палатка поставляется с колышками. Они подходят для многих участков, но для некоторых типов грунта потребуются специальные колышки. Выясните в торговой организации.
- Забейте колышки в землю под углом 45° от палатки.
- Прикрепите оттяжки на одной прямой со швом, от которого они начинаются.

При установке палатки следуйте следующим советам:

- На рисунках представлен общий вид установки. Реальная установка будет немного отличаться в зависимости от модели палатки.
- Обратитесь за помощью. Установка становится проще при участии нескольких людей.
- Надуйте воздушные штанги в направлении спереди назад.
- После того, как палатка установлена в вертикальном положении, проверьте угловые колышки и, при необходимости, повторное закрепите. Подстилка с внутренней стороны должен быть натянутой и иметь прямоугольную форму.
- Прикрепите оттяжки так, чтобы палатка находилась под натяжением, не искажая формы.
- Если есть возможность, прикрепите штормовые ремни.
- Время от времени проверяйте оттяжки, чтобы обеспечить адекватное натяжение, при необходимости, используйте бегунки для настройки.

Установите палатку следующим образом:

1. Чтобы защитить палатку от грязи и повреждений, перед распаковкой постелите подстилку или коврик.
2. Распакуйте палатку.
3. Отделите и определите разные компоненты.
4. Чтобы установить палатку, действуйте, как показано на рисунках.
 - Santorini: рис. **2**, стр. 4 - рис. **9**, стр. 5.
 - Reunion: рис. **10**, стр. 5 - рис. **20**, стр. 7.
 - Pico: рис. **21**, стр. 7 - рис. **30**, стр. 9.

Снятие намета (только Reunion)

- ▶ Чтобы снять намет, действуйте, как показано на рисунках. рис. **19**, стр. 7.
- ▶ Прикрепите намет перед демонтажем палатки.

Демонтаж палатки



ВНИМАНИЕ! Материальный ущерб

Не используйте силу при разборке палатки. В противном случае вы можете повредить материал.

1. Удалите грязь снаружи.
2. Закройте все жалюзи или снимите шторы.
3. Закройте все двери и отверстия.
4. Если он установлен, вытолкните штангу балдахина из рукава, не тяните.
5. Удалите все оттяжки и ремни.
6. Удалите все колышки между угловыми колышками.
7. Откройте клапаны на каждой штанге.
8. Подождите, пока большая часть воздуха не выйдет.
9. Удалите четыре угловых колышка.
10. Сложите/сверните палатку по направлению к клапанам, чтобы изгнать больше воздуха.
11. В полностью спущенном состоянии скатайте палатку в рулон, чтобы она уместилась в сумку для переноски.
12. Перед упаковкой в сумку для переноски убедитесь, что все детали чистые.
13. Если палатка промокла или отсырела при упаковке, как можно скорее полностью просушите ее. В противном случае на ткани могут появиться признаки плесени.

Очистка и уход



ВНИМАНИЕ! Риск повреждения

- Не используйте для очистки острые или твердые предметы, а также чистящие средства.
- Не используйте для очистки материалы на спиртовой основе, химикаты, мыло и моющие средства.
- Как можно скорее удалите птичий помет и древесную смолу, чтобы избежать необратимого повреждения материала.

1. При необходимости, очистите изделие чистой водой и мягкой щеткой.
2. Перед каждой поездкой наносите пропитку, защищающую от воды и УФ-излучения.

Хранение палатки



УКАЗАНИЕ

- Полностью установите палатку для очистки.
- Выберите для очистки солнечный день, чтобы материал полностью высох.

1. Очистите палатку.
2. Перед упаковкой проветрите и убедитесь, что палатка полностью высохла.
3. Храните в хорошо вентилируемом сухом месте.

Устранение неисправностей



УКАЗАНИЕ

- Во время первого воздействия воды на швах может появиться определенная влага. Благодаря этой влажности нити набухнут и заполнят отверстия, образованные в процессе сшивания.
- Полный набор запасных частей должен включать в себя:
 - водостойкое покрытие
 - ремонтную ленту и ремонтный комплект
 - силиконовый спрей для застежек-молний
 - запасные колышки

| Проблема | Устранение |
|----------------------------------|--|
| Палатка надувается лишь с трудом | <ul style="list-style-type: none">▶ Убедитесь, что клапан полностью ввинчен в воздушную штангу.▶ Проверьте, не перекручена ли трубка поддува на клапане. На это может указываться шумом. Раскрутите трубку поддува |
| Утечка воздуха | <ul style="list-style-type: none">▶ Убедитесь, что клапан полностью ввинчен в воздушную штангу, а кольцевое уплотнение находится на месте.▶ Убедитесь, что крышка клапана плотно закреплена.▶ Проверьте на наличие проколов, см. гл. «Ремонт прокола в воздушной штанге» на стр. 57. |
| Протечка воды | <ul style="list-style-type: none">▶ Проверьте наличие протекающих швов, поврежденных участков крепежных лент и влажных зон.▶ Если вам не удалось обнаружить протечку, см. гл. «Конденсат» на стр. 57.▶ При обнаружении протечек примените герметик. |
| Разрыв ткани | <ul style="list-style-type: none">▶ Используйте ремонтную ленту, чтобы уплотнить ткань.▶ Ремонт должен быть выполнен уполномоченным специалистом. |

Конденсат

Все палатки страдают от внутреннего конденсата, если возникает одно или несколько следующих условий:

- высокая влажность воздуха
- высокая влажность почвы
- падение температуры

При образовании большого количества конденсата он может просочиться внутрь крыши и стечь по шнурам, лентам и другим внутренним элементам оснащения и может ошибочно приниматься за утечку.

- Увеличьте вентиляцию, открыв двери и/или окна.
- Установите водонепроницаемую подстилку.

Ремонт прокола в воздушной штанге

Если воздушная штанга теряет воздух, выполните следующие действия:

1. Расстегните наружный рукав, держа воздушную штангу.
2. Если установлены, закройте запорные клапаны.
3. Извлеките воздушную штангу.
4. Выпустите воздух из воздушной штанги.
5. Расстегните защитный рукав, чтобы открыть надувную трубку.
6. Надуйте немного воздуха в надувную трубку.
7. Погрузите трубку в воду.
8. Найдите прокол.
9. Используйте ремонтную ленту и ремонтный раствор, чтобы загерметизировать отверстие.
10. Застегните надувную трубку обратно в защитный рукав.
11. Застегните воздушную штангу обратно в наружный рукав.

Замена алюминиевой штанги (при наличии)

- Немедленно замените поврежденные алюминиевые штанги, если таковые имеются. Обратитесь в торговую организацию или представительство изготовителя в вашей стране (см. dometic.com/dealer).

Утилизация



- По возможности, выкидывайте упаковочный материал в мусор, подлежащий вторичной переработке.
- Выясните в ближайшем центре по вторичной переработке или в торговой сети о соответствующих предписаниях по утилизации изделия.

Гарантия

Действителен установленный законом срок гарантии. Если продукт неисправен, обратитесь в торговую организацию или представительство изготовителя в вашей стране (см. dometic.com/dealer).

При обращении по вопросам ремонта или гарантийного обслуживания необходимо также предоставить следующую информацию:

- копию счета с датой покупки
- причину претензии или описание неисправности

Учтите, что самостоятельно выполненный или непрофессиональный ремонт могут иметь последствия для безопасности и привести к аннулированию гарантии.

Гарантийные условия

Гарантия распространяется на производственные дефекты, материалы и детали. Гарантия не распространяется на выцветание и износ в результате воздействия УФ-излучения, неправильного использования, случайного повреждения, повреждения от стихийного бедствия или постоянного, полупостоянного или коммерческого использования. Она не покрывает любой полученный в результате этого ущерб. В случае претензий свяжитесь с вашим дилером. Это не влияет на ваши законные права.

Prosimy o uważne przeczytanie niniejszej instrukcji i przestrzeganie wszystkich zawartych w niej instrukcji postępowania, wskazówek i ostrzeżeń. Pozwoli to zapewnić, że produkt będzie zawsze prawidłowo instalowany, wykorzystywany i konserwowany. Niniejsza instrukcja MUSI przez cały czas pozostawać przy produkcie. Korzystając z produktu, użytkownik potwierdza uważne przeczytanie wszelkich instrukcji, wskazówek i ostrzeżeń, ich zrozumienie oraz zobowiązanie się przestrzegać zawartych w nich warunków. Użytkownik zobowiązuje się wykorzystywać niniejszy produkt wyłącznie zgodnie z jego przeznaczeniem i zamierzonym zastosowaniem oraz z instrukcjami, wskazówkami i ostrzeżeniami wyszczególnionymi w niniejszej instrukcji produktu, jak również ze wszystkimi mającymi zastosowanie przepisami i regulacjami prawnymi. Nieprzestrzeganie zawartych tu instrukcji i ostrzeżeń może skutkować obrażeniami u użytkownika oraz osób trzecich, uszkodzeniem produktu lub też uszkodzeniem mienia w sąsiedztwie produktu. Zastrzega się możliwość wprowadzania zmian i aktualizacji niniejszej instrukcji produktu, wraz z instrukcjami, wskazówkami i ostrzeżeniami oraz powiązaną dokumentacją. Aktualne informacje dotyczące produktu można zawsze znaleźć na stronie documents.dometic.com, dometic.com.

Objaśnienie symboli



NIEBEZPIECZEŃSTWO!

Wskazówka bezpieczeństwa: Wskazuje niebezpieczną sytuację, która – jeśli się jej nie uniknie – prowadzi do śmierci lub poważnych obrażeń.



OSTRZEŻENIE!

Wskazówka bezpieczeństwa: Wskazuje niebezpieczną sytuację, która – jeśli się jej nie uniknie – może prowadzić do śmierci lub poważnych obrażeń.



OSTROŻNIE!

Wskazówka bezpieczeństwa: Wskazuje niebezpieczną sytuację, która – jeśli się jej nie uniknie – może prowadzić do lekkich lub umiarkowanych obrażeń.



UWAGA!

Wskazuje sytuację, która – jeśli się jej nie uniknie – może prowadzić do powstania szkód materialnych.



WSKAZÓWKA

Dodatkowe informacje dotyczące obsługi produktu.

Ogólne wskazówki bezpieczeństwa



NIEBEZPIECZEŃSTWO! Nieprzestrzeganie tych instrukcji może prowadzić do śmierci lub ciężkich obrażeń.

Ryzyko zatrucia tlenkiem węgla

- Nigdy nie używać wewnątrz namiotu urządzeń spalających paliwo, takich jak grille lub gazowe urządzenia grzewcze. W procesie spalania powstaje tlenek węgla, który gromadzi się wewnątrz namiotu ze względu na brak przewodu do odprowadzania spalin.



OSTRZEŻENIE! Nieprzestrzeganie tych ostrzeżeń może prowadzić do śmierci lub ciężkich obrażeń.

Ryzyko pożaru

- Zapoznać się z lokalnymi zasadami ochrony przeciwpożarowej.
- Nie gotować wewnątrz namiotu ani nie używać otwartego płomienia.
- W razie pożaru natychmiast opuścić namiot.

Ryzyko uduszenia

- Uważać, aby otwory wentylacyjne były przez cały czas otwarte i drożne, aby uniknąć uduszenia.



OSTROŻNIE! Nieprzestrzeganie tych uwag może prowadzić do lekkich lub umiarkowanych obrażeń.

Ryzyko obrażeń

- To urządzenie nie może być używane przez osoby (w tym dzieci) o ograniczonych zdolnościach fizycznych, sensorycznych lub umysłowych, albo przez osoby bez doświadczenia i wiedzy w przypadku braku odpowiedniego nadzoru lub gdy osoba odpowiedzialna za bezpieczeństwo nie poinstruowała użytkowników w zakresie bezpiecznego korzystania z danego urządzenia.
- Dzieci nie mogą bawić się w pobliżu namiotu. W jego otoczeniu należy nosić obuwie zapewniające odpowiednią ochronę. Odciągi stwarzają ryzyko potknięcia się, a szpilki mogą być ostre.
- Dzieci nie mogą czyścić ani konserwować produktu bez nadzoru.
- Nie zastawiać przejść.

W zestawie

Santorini FTK 4X8/2X4

| Element | Ilość |
|------------------------------|-------|
| Namiot | 1 |
| Pompka ręczna | 1 |
| Woreczek ze szpilkami | 1 |
| Torba transportowa | 1 |
| Zestaw naprawczy | 1 |
| Instrukcja montażu i obsługi | 1 |

Reunion FTG 5X5/4X4

| Element | Ilość |
|------------------------------|-------|
| Namiot | 1 |
| Aluminiowy pałąk daszka | 1 |
| Pompka ręczna | 1 |
| Woreczek ze szpilkami | 1 |
| Torba transportowa | 1 |
| Zestaw naprawczy | 1 |
| Instrukcja montażu i obsługi | 1 |

Pico FTC 2X2/1X1

| Element | Ilość |
|------------------------------|-------|
| Namiot | 1 |
| Regulowane pałąki | 2 |
| Pompka ręczna | 1 |
| Woreczek ze szpilkami | 1 |
| Torba transportowa | 1 |
| Zestaw naprawczy | 1 |
| Instrukcja montażu i obsługi | 1 |

Akcesoria

Santorini FTK 4X8/2X4

| Opis | Nr katalogowy |
|------------------------|---------------|
| Namiot wewnętrzny, 4X8 | 9120002121 |
| Wykładzina, 4X8 | 9120002122 |
| Podłoga, 4X8 | 9120002123 |
| Namiot wewnętrzny, 2X4 | 9120002124 |
| Wykładzina, 2X4 | 9120002125 |
| Podłoga, 2X4 | 9120002126 |

Reunion FTG 5X5/4X4

| Opis | Nr katalogowy |
|-----------------|---------------|
| Wykładzina, 5X5 | 9120002127 |
| Podłoga, 5X5 | 9120002128 |
| Wykładzina, 4X4 | 9120002129 |
| Podłoga, 4X4 | 9120002130 |

Pico FTC 2X2/1X1

| Opis | Nr katalogowy |
|--------------|---------------|
| Podłoga, 2X2 | 9120002131 |
| Podłoga, 1X1 | 9120002132 |

Użytkowanie zgodne z przeznaczeniem

Namiot nadaje się do:

- Użytkowania przy dobrej lub umiarkowanej pogodzie
- Rozbijania na krótki okres

Namiot **nie** nadaje się do:

- Użytkowania przy bardzo silnym wietrze lub opadach śniegu
- Rozbijania na cały sezon lub zastosowań handlowych

Niniejszy produkt jest przystosowany wyłącznie do wykorzystywania zgodnie z jego przeznaczeniem oraz zamierzonym zastosowaniem według niniejszej instrukcji.

Niniejsza instrukcja zawiera informacje, które są niezbędne do prawidłowego montażu i/lub obsługi produktu. Nieprawidłowy montaż i/lub niewłaściwa obsługa lub konserwacja powodują niezadowalające działanie i mogą prowadzić do uszkodzeń.

Producent nie ponosi żadnej odpowiedzialności za ewentualne obrażenia lub uszkodzenia produktu wynikłe z następujących przyczyn:

- Nieprawidłowy montaż lub podłączenie, w tym zbyt wysokie napięcie
- Niewłaściwa konserwacja lub użycie innych części zamiennych niż oryginalne części zamienne dostarczone przez producenta
- Wprowadzanie zmian w produkcie bez wyraźnej zgody producenta
- Użytkowanie w celach innych niż opisane w niniejszej instrukcji obsługi

Firma Dometic zastrzega sobie prawo do zmiany wyglądu i specyfikacji produktu.

Korzystanie z namiotu



OSTROŻNIE! Ryzyko obrażeń i szkód materialnych

Nigdy nie otwierać zamka błyskawicznego na rękawie ochronnym, gdy nadmuchiwany słupek jest napompowany. Powoduje to bowiem rozerwanie nadmuchiwanego słupka.

Przed pierwszym użyciem

Przed pierwszym użyciem produktu zapoznać się z nim poprzez jego próbne rozłożenie. Sprawdzić, czy w zestawie znajdują się wszystkie elementy.

Santorini, Pico only: Przygotowanie produktu przed pierwszym użyciem

Produkt wykonany jest z materiałów wymagających odpowiedniego przygotowania przed jego pierwszym użyciem w celu zapewnienia maksymalnej wodoszczelności.

1. Całkowicie rozłożyć produkt na zewnątrz w momencie, w którym można spodziewać się deszczu, lub w miejscu, gdzie można poleać go wodą z węża i całkowicie go zmoczyć.

Ten proces pozwala przygotować namiot to użytku. Podczas takiego przygotowywania tkanina napręża się, a bawełna, z której wykonywane są nici, pęcznieje i wypełnia otwory powstałe podczas szycia.

2. Przed spakowaniem pozostawić produkt do całkowitego wyschnięcia.

Wykonanie tych czynności przed pierwszym zastosowaniem produktu zapewnia, że będzie on lepiej chronić przed wodą, gdy po raz kolejny wejdzie w kontakt z wilgocią.

Wybór lokalizacji

Wybrać płaskie miejsce osłonięte od wiatru:

1. w razie potrzeby zastosować wiatrochron.
2. Wybrać zacienione miejsce, aby zapobiec pogorszeniu właściwości tkaniny w wyniku działania promieniowania UV.
3. Unikać rozkładania pod drzewami, ponieważ spadające gałęzie, żywica itp. mogą uszkodzić produkt.
4. Usunąć ostre kamienie i zanieczyszczenia z wybranej lokalizacji, aby zapobiec uszkodzeniu wykładziny.
5. Ustawić produkt w taki sposób, aby drzwi były skierowane w stronę przeciwną do wiatru.

Rozkładanie namiotu



OSTROŻNIE! Ryzyko obrażeń i szkód materialnych

- Nie używać żadnych typów sprzężarek przeznaczonych do pompowania opon samochodowych.
- Materac (jeżeli występuje) nadmuchiwać maksymalnie do ciśnienia 2 psi/0,14 bar.
- Nadmuchiwane słupki pompować tylko do zielonej strefy manometru na dołączonej pompce ręcznej (10 psi/0,69 bara).



UWAGA! Ryzyko szkód materialnych

Nie otwierać ani nie zamykać zamków błyskawicznych na siłę.



WSKAZÓWKA

- Namiot dostarczany jest z uniwersalnymi szpilkami. Nadają się one do zastosowania w różnych miejscach, ale niektóre rodzaje podłoża mogą wymagać innych, specjalnych szpilek. W razie wątpliwości skonsultować się ze sprzedawcą.
- Szpilki wbijać w ziemię pod kątem 45°, główką skierowaną na zewnątrz namiotu.
- Odciągi mocować szpilkami w jednej linii ze szwem, od którego odchodzą.

Podczas rozkładania namiotu należy pamiętać, że:

- Ilustracje przedstawiają tylko ogólną procedurę rozkładania. Rzeczywisty sposób rozkładania będzie się nieznacznie różnił w zależności od modelu namiotu.
- Warto poprosić inne osoby o pomoc. Przy większej liczbie osób ustawianie jest łatwiejsze.
- Nadmuchiwane słupki nadmuchiwać w kolejności od przodu do tyłu.
- Po rozłożeniu namiotu skontrolować szpilki w narożnikach i w razie potrzeby ponownie je wbić. Wykładzina wewnątrz powinna być naprężona i mieć prostokątny kształt.
- Odciągi mocować szpilkami w taki sposób, aby namiot był naprężony, ale nie odkształcał się.
- Zamocować pasy sztormowe, jeśli są one obecne.
- Od czasu do czasu sprawdzać, czy odciągi są odpowiednio naprężone, i w razie potrzeby wyregulowywać je za pomocą napinaczy.

Namiot rozkłada się w następujący sposób:

1. Aby zabezpieczyć namiot przed zabrudzeniem i uszkodzeniem, przed jego rozpakowaniem rozłożyć na ziemi wykładzinę lub podłogę.
2. Rozpakować namiot.
3. Posegregować i zidentyfikować poszczególne elementy.
4. Rozłożyć namiot w zilustrowany sposób:
 - Santorini: rys. **2**, strona 4 do rys. **9**, strona 5.
 - Reunion: rys. **10**, strona 5 do rys. **20**, strona 7.
 - Pico: rys. **21**, strona 7 do rys. **30**, strona 9.

Odlączenie tropiku (tylko Reunion)

- ▶ W celu demontażu tropiku postępować w zilustrowany sposób: rys. **19**, strona 7.
- ▶ Przed złożeniem namiotu przyłączyć tropik.

Rozmontowywanie namiotu



UWAGA! Ryzyko szkód materialnych

Podczas demontażu namiotu nie używać siły. W innym wypadku może dojść do uszkodzenia materiału.

1. Usunąć wszelkie zewnętrzne zanieczyszczenia.
2. Zamknąć wszystkie rolety okienne lub zdjąć zastony.
3. Zamknąć wszystkie drzwi i otwory.
4. Jeśli zainstalowany jest drążek daszka, wypchnąć go z rękawa – nie ciągnąć.
5. Odczepić wszystkie linki i pasy.
6. Usunąć wszystkie szpilki znajdujące się pomiędzy szpilkami narożnymi.
7. Otworzyć zawory na każdym ze słupków.
8. Odczekać do uwolnienia większości powietrza.
9. Usunąć wszystkie szpilki narożne.
10. Złożyć/zwinąć namiot w kierunku zaworów, aby wypuścić pozostałe powietrze.
11. Po wypuszczeniu powietrza zwinąć namiot w taki sposób, aby zmieścił się on w torbie transportowej.
12. Przed zapakowaniem do torby transportowej upewnić się, że wszystkie części są czyste.
13. Jeśli podczas składania namiot jest mokry lub wilgotny, jak najszybciej całkowicie go wysuszyć. W innym wypadku na produkcie rozwijając może się pleśń.

Czyszczenie i konserwacja



UWAGA! Ryzyko uszkodzenia

- Do czyszczenia nie używać ostrych ani twardych przedmiotów lub środków czyszczących.
- Do czyszczenia nie używać środków na bazie alkoholu, chemikaliów, mydła ani detergentów.
- Jak najszybciej usuwać ptasie odchody i żywicę, aby uniknąć trwałego uszkodzenia materiału.

1. W razie potrzeby wyczyścić produkt czystą wodą i miękką szczotką.
2. Przed każdą podróżą zastosować środek impregnujący w celu zabezpieczenia przed wodą i promieniowaniem UV.

Przechowywanie namiotu



WSKAZÓWKA

- Całkowicie rozkładać namiot do czyszczenia.
- Czyszczenie przeprowadzać w słoneczny dzień, aby materiał mógł całkowicie wyschnąć.

1. Wyczyścić namiot.
2. Przed zapakowaniem namiotu pozostawić go na powietrzu, aby całkowicie wyszeł.
3. Przechowywać w dobrze wentylowanym, suchym miejscu.

Usuwanie usterek



WSKAZÓWKA

- Podczas pierwszego kontaktu z wodą na szwach może pojawić się wilgoć. Spowoduje ona spęcznienie nici, które uszczelniają otwory powstałe w trakcie szycia.
- W pełni wyposażony zestaw części zamiennych powinien zawierać następujące elementy:
 - Impregnat
 - Taśma naprawcza i roztwór naprawczy
 - Silikon w sprayu do zamków błyskawicznych
 - Zapasowe szpilki

| Problem | Rozwiązanie |
|-------------------------------|--|
| Namiot trudno nadmuchiwać się | <ul style="list-style-type: none">▶ Sprawdzić, czy zawór jest całkowicie wkręcony w nadmuchiwany słupek.▶ Sprawdzić, czy rurka do pompowania nie jest skręcona przy zaworze. Może wskazywać na to charakterystyczny odgłos. Wyprostować rurkę do pompowania. |
| Wyciek powietrza | <ul style="list-style-type: none">▶ Sprawdzić, czy zawór jest całkowicie wkręcony w nadmuchiwany słupek i czy uszczelka pierścieniowa jest na swoim miejscu.▶ Sprawdzić, czy korek zaworu jest mocno osadzony.▶ Sprawdzić, czy nie doszło do przebicia, patrz rozdz. „Naprawianie przebitego nadmuchiwanego słupka” na stronie 61. |
| Przeciekanie wody | <ul style="list-style-type: none">▶ Sprawdzić, czy nie ma przeciekających szwów, uszkodzonych uszczelnień taśmą lub wilgotnych obszarów.▶ Jeśli nie można znaleźć nieszczelności, patrz rozdz. „Skropliny” na stronie 61.▶ W przypadku zlokalizowania nieszczelności zastosować uszczelniacz do szwów. |
| Rozdarcie tkaniny | <ul style="list-style-type: none">▶ Uszczelnić tkaninę taśmą naprawczą.▶ Zlecić naprawę autoryzowanemu specjalście. |

Skropliny

We wszystkich namiotach osadzają się skropliny, gdy występuje co najmniej jeden z poniższych warunków:

- Wysoka wilgotność powietrza
- Wysoka wilgotność podłoża
- Spadek temperatury

Duże ilości skropliny mogą spływać po wewnętrznej stronie dachu i po linach, taśmach oraz innych wewnętrznych elementach, co może zostać błędnie zinterpretowane jako przeciekanie.

- ▶ Zapewnić dodatkową wentylację poprzez otwarcie drzwi i/lub okien.
- ▶ Zastosować wodoodporną wykładzinę.

Naprawianie przebitego nadmuchiwanego słupka

Jeżeli z nadmuchiwanego słupka uchodzi powietrze, postępować w następujący sposób:

1. Otworzyć zamek błyskawiczny zewnętrznej rękawa, w którym znajduje się nadmuchiwany słupek.
2. Jeśli zainstalowane są zawory odcinające, zamknąć je.
3. Wyjąć nadmuchiwany słupek.
4. Wypuścić powietrze z nadmuchiwanego słupka.
5. Otworzyć zamek rękawa ochronnego i odsłonić nadmuchiwaną rurkę.
6. Wpompować nieco powietrza do nadmuchiwanej rurki.
7. Zanurzyć rurkę w wodzie.
8. Zlokalizować przebicie.
9. Uszczelnić otwór za pomocą taśmy naprawczej i roztworu do naprawiania.
10. Z powrotem umieścić nadmuchiwaną rurkę w rękawie ochronnym i zamknąć zamek błyskawiczny.
11. Z powrotem umieścić nadmuchiwany słupek w zewnętrznej rękawie i zamknąć zamek błyskawiczny.

Wymiana aluminiowej pałki (jeżeli występuje)

- ▶ Uszkodzone aluminiowe pałki (o ile występują) należy natychmiast wymienić. Zwrócić się do sprzedawcy lub do oddziału producenta w danym kraju (patrz dometic.com/dealer).

Utylizacja



- ▶ Opakowanie należy wyrzucić do odpowiedniego pojemnika na odpady do recyklingu.
- ▶ Szczegółowe informacje na temat utylizacji produktu zgodnie z obowiązującymi przepisami można uzyskać w lokalnym zakładzie recyklingu lub u specjalistycznego dystrybutora.

Gwarancja

Obowiązuje ustawowy okres gwarancji. W przypadku stwierdzenia uszkodzenia produktu należy skontaktować się z jego sprzedawcą lub z oddziałem producenta w danym kraju (patrz dometic.com/dealer).

W celu naprawy lub realizacji gwarancji konieczne jest przesłanie wraz z produktem następujących dokumentów:

- Kopii rachunku z datą zakupu
- Informacji o przyczynie reklamacji lub opisu wady

Uwaga: Samodzielne lub nieprofesjonalne wykonywanie napraw może powodować zagrożenia oraz doprowadzić do utraty gwarancji.

Warunki gwarancji

Gwarancja obejmuje wady produkcyjne, materiałowe oraz części. Gwarancja nie obejmuje wyblaknięcia zewnętrznej powłoki oraz zużycia w wyniku działania promieniowania ultrafioletowego, nieprawidłowego zastosowania, przypadkowego uszkodzenia, uszkodzeń spowodowanych przez burze lub też ciągłe, częściowo ciągłe lub komercyjne wykorzystywanie. Nie obejmuje ona również szkód następczych. Roszczenia należy zgłaszać do dystrybutora. Powyższe zapisy nie ograniczają uprawnień ustawowych.

Dôkladne si prečítajte tento návod a dodržiavajte všetky pokyny, usmernenia a varovania uvedené v tomto návode k výrobku, aby sa zaručilo, že výrobok sa vždy bude správne inštalovať, používať a udržiavať. Tento návod MUSÍ zostať priložený k výrobku.

Používaním tohto výrobku týmto potvrdzujete, že ste si dôkladne prečítali všetky pokyny, usmernenia a varovania a že rozumiete a súhlasíte s dodržiavaním všetkých uvedených podmienok. Súhlasíte, že tento výrobok budete používať len v súlade so zamýšľaným použitím a v súlade s pokynmi, usmerneniami a varovaniami uvedenými v tomto návode k výrobku, ako aj v súlade so všetkými platnými zákonmi a nariadeniami. V prípade, že si neprečítate a nebudete sa riadiť pokynmi a varovaniami uvedenými v tomto návode, môže mať za následok vaše poranenie alebo poranenie iných osôb, poškodenie vášho výrobku alebo poškodenie majetku v jeho blízkosti. Tento návod k výrobku vrátane pokynov, usmernení a varovaní, a súvisiaca dokumentácia môže podliehať zmenám a aktualizáciám. Najaktuálnejšie informácie o výrobku nájdete na adrese documents.dometic.com, dometic.com.

Vysvetlenie symbolov



NEBZPEČENSTVO!

Bezpečnostný pokyn: Označuje nebezpečnú situáciu, ktorej následkom je smrť alebo vážne zranenie, ak sa jej nezabráni.



VÝSTRAHA!

Bezpečnostný pokyn: Označuje nebezpečnú situáciu, ktorej následkom môže byť smrť alebo vážne zranenie, ak sa jej nezabráni.



UPOZORNENIE!

Bezpečnostný pokyn: Označuje nebezpečnú situáciu, ktorej následkom môže byť malé alebo stredne ťažké zranenie, ak sa jej nezabráni.



POZOR!

Označuje situáciu, ktorej následkom môže byť poškodenie majetku, ak sa jej nezabráni.



POZNÁMKA

Doplňkové informácie týkajúce sa obsluhy produktu.

Základné bezpečnostné pokyny



NEBZPEČENSTVO! Nedodržanie tohto upozornenia bude mať za následok smrť alebo vážne poranenie.

Nebezpečenstvo otravy oxidom uhoľnatým

- Nikdy nepoužívajte spotrebič na plynne alebo kvapalné palivá, ako napríklad BBQ grily či plynové ohrievače vnútri stanu. Pri procese spaľovania vzniká oxid uhličitý, ktorý sa akumuluje vnútri stanu, keďže tento nemá žiadny vetrací otvor.



VÝSTRAHA! Nedodržanie týchto varovaní môže mať za následok smrť alebo vážne poranenie.

Nebezpečenstvo požiaru

- Uistite sa, že poznáte protipožiarne opatrenia na mieste.
- Nevarte ani nepoužívajte otvorený plameň vnútri stanu.
- V prípade požiaru stan okamžite opusťte.

Nebezpečenstvo udusenía

- Postarajte sa, aby vetracie otvory boli neustále otvorené a čisté. Zabráňte tak nebezpečenstvu udusenía.



UPOZORNENIE! Nedodržanie týchto upozornení môže mať za následok drobné alebo stredne ťažké poranenie.

Nebezpečenstvo poranenia

- Toto zariadenie nie je určené na používanie osobami (vrátane detí) s obmedzenými fyzickými, zmyslovými alebo duševnými schopnosťami alebo nedostatkom skúsenosti a znalostí, pokiaľ nie sú pod primeraným dohľadom alebo ich osoba, ktorá je zodpovedná za ich bezpečnosť, dôkladne nepoučí o používaní zariadenia.

- Nedovoľte deťom, aby sa hrali v blízkosti stanu a postarajte sa, aby nosili vhodnú ochrannú obuv. Napínacie laná predstavujú riziko zakopnutia a kolíky môžu byť ostré.
- Čistenie a bežnú údržbu nesmú deti vykonávať bez dozoru.
- Priechody ponechajte voľné.

Rozsah dodávky

Santorini FTK 4X8/2X4

| Dielec | Počet |
|---|-------|
| Stan | 1 |
| Ručná pumpa | 1 |
| Taška so zaisťovacími kolíkmi | 1 |
| Prenosná taška | 1 |
| Súprava na opravu | 1 |
| Návod na montáž a uvedenie do prevádzky | 1 |

Reunion FTG 5X5/4X4

| Dielec | Počet |
|---|-------|
| Stan | 1 |
| Hliníková tyčka baldachýnu | 1 |
| Ručná pumpa | 1 |
| Taška so zaisťovacími kolíkmi | 1 |
| Prenosná taška | 1 |
| Súprava na opravu | 1 |
| Návod na montáž a uvedenie do prevádzky | 1 |

Pico FTC 2X2/1X1

| Dielec | Počet |
|---|-------|
| Stan | 1 |
| Nastaviteľné tyčky | 2 |
| Ručná pumpa | 1 |
| Taška so zaisťovacími kolíkmi | 1 |
| Prenosná taška | 1 |
| Súprava na opravu | 1 |
| Návod na montáž a uvedenie do prevádzky | 1 |

Príslušenstvo

Santorini FTK 4X8/2X4

| Opis | Č. výr. |
|--------------------|------------|
| 4X8 vnútorný stav | 9120002121 |
| 4X8 koberec | 9120002122 |
| 4X8 základná doska | 9120002123 |
| 2X4 vnútorný stav | 9120002124 |
| 2X4 koberec | 9120002125 |
| 2X4 základná doska | 9120002126 |

Reunion FTG 5X5/4X4

| Opis | Č. výr. |
|--------------------|------------|
| 5X5 koberec | 9120002127 |
| 5X5 základná doska | 9120002128 |
| 4X4 koberec | 9120002129 |
| 4X4 základná doska | 9120002130 |

Pico FTC 2X2/1X1

| Opis | Č. výr. |
|--------------------|------------|
| 2X2 základná doska | 9120002131 |
| 1X1 základná doska | 9120002132 |

Používanie v súlade s určením

Tento stan je vhodný pre:

- priaznivé až mierne počasia
- výlety, zájazdy

Tento stan **nie je** vhodný pre:

- veľmi silný vietor alebo sneženie
- vrchol sezóny alebo komerčné použitie

Tento výrobok je vhodný iba na použitie na zamýšľaný účel a použitie v súlade s týmto návodom.

Tento návod obsahuje informácie, ktoré sú nevyhnutné pre správnu inštaláciu a/alebo obsluhu výrobku. Chybná inštalácia a/alebo nesprávna obsluha či údržba bude mať za následok neuspokojivý výkon a možnú poruchu.

Výrobca nenesie žiadnu zodpovednosť za akékoľvek poranenia či škody na výrobku spôsobené:

- nesprávnou montážou alebo pripojením vrátane nadmerného napätia
- nesprávnou údržbou alebo použitím iných ako originálnych náhradných dielov poskytnutých výrobcom
- zmenami výrobku bez výslovného povolenia výrobcu
- použitím na iné účely než na účely opísané v návode

Spoločnosť Dometic si vyhradzuje právo na zmenu vzhľadu a technických parametrov výrobku.

Používanie stanu



UPOZORNENIE! Nebezpečenstvo poranenia a poškodenia materiálu

Nikdy nerozpínajte zips na ochrannom puzdre, kým je vzduchová tyčka nafúknutá. Spôsobiloby to roztrhnutie vzduchovej tyčky.

Pred prvým použitím

Oboznámte sa s výrobkom tak, že pred prvým použitím ho na skúšku postavíte. Skontrolujte, či je obsah dodávky úplný.

Santorini, Pico only: Pred prvým použitím vystavte váš produkt poveternostnému vplyvu

Produkt je vyrobený z materiálov, ktoré si vyžadujú prípravu pred použitím, aby sa maximalizovala jeho odolnosť proti poveternostným podmienkam.

1. Produkt úplne rozložte vonku, keď sa očakáva dážď alebo na mieste, kde ho môžete vonku postriekať hadicou, aby bol úplne premočený.

Tento proces je známy ako vystavenie poveternostnému vplyvu. Procesom vystavenia poveternostnému vplyvu sa textília stane pevnejšou a bavlna vo švoch môže napučať a vyplniť tak diery, ktoré vytvorili ihly počas výrobného procesu.

2. Pred zbalením nechajte produkt dôkladne uschnúť.

Vykonanie tohto procesu pred prvým použitím zaručí, že odolnosť produktu pred poveternostnými podmienkami sa zlepší pri ďalších premočeniach.

Výber miesta

Vyberte rovné miesto chránené pred vetrom:

1. v prípade potreby použite vetrolam.
2. Vyberte tienisté miesto, aby ste predišli degradácii textílie vplyvom UV žiarenia.
3. Vyhnite sa rozloženiu pod stromami, pretože padajúce vetvy, živica a pod. môžu poškodiť výrobok.
4. Na mieste vyberajte ostré kamene a úlomky, aby ste predišli poškodeniu podlažky.
5. Postavte produkt s dverami smerujúcimi od vetra.

Rozloženie stanu



UPOZORNENIE! Nebezpečenstvo poranenia a poškodenia materiálu

- Nepoužívajte kompresory určené na hustenie pneumatík.
- Matrac (ak je k dispozícii) nafukujte iba na maximálne 2 psi/0,14 baru.
- Vzduchové tyčky nafúknite iba po zelenú zónu ukazovateľa tlaku na dodanej ručnej pumpe (10 psi/0,69 baru).



POZOR! Poškodenie materiálu

Zipsy nezapínajte ani nerozpínajte hrubou silou.



POZNÁMKA

- Stan sa dodáva s univerzálnymi zaisťovacími kolíkmi. Tieto sú vhodné pre mnohé podklady, ale pre niektoré druhy podkladov sú potrebné špeciálne kolíky. Informujte sa u predajcu.
- Zarazte kolíky do zeme pod uhlom 45° smerom od stanu.
- Zaisťte napínacie laná so zaisťovacími kolíkmi zároveň so švom, od ktorého začína.

Pri rozložení stanu majte na pamäti nasledujúce tipy:

- Obrázky znázorňujú základný prehľad postavenia. V závislosti od modelu stanu sa skutočné rozloženie môže mierne líšiť.
- Privolajte si pomoc. Postavenie je ľahšie s viacerými osobami.
- Vzduchové tyčky nafukujte spredu smerom dozadu.
- Po vztýčení stanu skontrolujte rohové zaisťovacie kolíky a v prípade potreby ich nanovo zarazte. Podlažka vo vnútri má byť napnutá a má mať štvorcový tvar.
- Zaisťte napínacie laná zaisťovacími kolíkmi tak, aby stan bol napnutý, ale nedeformovaný.
- Upevnite silné upínacie popruhy na ochranu pred búrkou a silným vetrom, ak sú k dispozícii.

- Napínacie laná občas skontrolujte, či sú dostatočne napnuté. V prípade potreby použite napínače na dodatočné napnutie.

Stan rozložte nasledujúcim spôsobom:

1. Na ochranu stanu pred nečistotami a poškodením, skôr než ho vybalíte, položte na zem podlažku alebo podložku pre markízu.
2. Vybalte stan.
3. Rozdeľte a identifikujte jednotlivé komponenty.
4. Pri postavení stanu postupujte podľa obrázkov:
 - Santorini: obr. **2**, strane 4 až obr. **9**, strane 5.
 - Reunion: obr. **10**, strane 5 až obr. **20**, strane 7.
 - Pico: obr. **21**, strane 7 až obr. **30**, strane 9.

Odstránenie plachty (iba Reunion)

- ▶ Pri odstránení plachty postupujte podľa obrázkov: obr. **19**, strane 7.
- ▶ Pred demontážou stanu pripojte plachtu.

Zloženie stanu



POZOR! Poškodenie materiálu

Na zloženie stanu nepoužívajte silu. V opačnom prípade môžete poškodiť materiál.

1. Odstráňte všetky nečistoty z vonkajšej strany.
2. Zatvorte všetko okenné rolety alebo odoberte závesy.
3. Zatvorte všetky dvere a otvory.
4. Vytlačte tyčku baldachýnu z puzdra, ak je namontovaná. Neťahajte ju.
5. Demontujte všetky laná a popruhy.
6. Vyberte všetky kolíky medzi rohovými kolíkmi.
7. Otvorte ventily na každej tyčke.
8. Počkajte, kým unikne väčšina vzduchu.
9. Vyberte štyri rohové kolíky.
10. Stan zložte/zbaľte smerom k ventilom, aby ste vypustili ešte viac vzduchu.
11. Po sfúknutí zbaľte stan tak, aby sa zmestil do prenosnej tašky.
12. Ubezpečte sa, že všetky časti sú čisté, skôr než ich zabalíte do prenosnej tašky.
13. Ak je pri balení stan mokrý alebo vlhký, čo najskôr ho úplne vysušte. V opačnom prípade môže textília vykazovať známky plesní.

Čistenie a údržba



POZOR! Nebezpečenstvo poškodenia

- Na čistenie nepoužívajte ostré ani tvrdé predmety alebo čistiace prostriedky.
- Na čistenie nepoužívajte materiály na báze alkoholu, chemické prípravky, mydlo a čistiace prostriedky.
- Okamžite odstráňte vtáčí trus a živicu, aby ste predišli trvalému poškodeniu materiálu.

1. Ak je to nutné, výrobok očistíte s čistou vodou a mäkkou kefkou.
2. Pred každým výletom ošetríte vetrolam s impregnáciou a ochranu proti UV žiareniu.

Skladovanie stanu



POZNÁMKA

- Stan pred čistením úplne rozložte.
- Na čistenie si vyberte slnečný deň, aby sa materiál dôkladne vysušil.

1. Očistíte stan.
2. Úplne ho vyvetrajte a pred zabalením sa ubezpečte, že je stan úplne suchý.
3. Uskladnite ho na dobre vetranom, suchom mieste.

Odstraňovanie porúch



POZNÁMKA

- Pri prvom kontakte s vodou môžu byť švy trochu navlhnuté. Vplyvom tejto vlhkosti vlákna zväčšia svoj objem a vyplnia otvory vytvorené pri šití.
- Kompletná súprava náhradných dielov musí obsahovať:
 - impregnačný prostriedok,
 - pásku a roztok na opravu,
 - silikónový sprej na zipsy,
 - náhradné zaisťovacie kolíky.

| Problém | Riešenie |
|----------------------------|---|
| Stan sa nafúkne iba sťažka | <ul style="list-style-type: none"> ▶ Skontrolujte, či je ventil úplne zakrútený do vzduchovej tyčky. ▶ Skontrolujte, či je nafukovacia trubica skrútená na ventil. To môže byť signalizované zvukom. Rozkrúťte nafukovaciu trubicu |
| Unikanie vzduchu | <ul style="list-style-type: none"> ▶ Skontrolujte, či je ventil úplne zakrútený do vzduchovej tyčky a tesniaci krúžok je na svojom mieste. ▶ Skontrolujte, či je uzáver ventilu tesne zatvorený. ▶ Skontrolujte, či nedošlo k prepichnutiu, pozrite si kap. „Oprava prepichnutej vzduchovej tyčky“ na strane 65. |
| Presakovanie vody | <ul style="list-style-type: none"> ▶ Skontrolujte na netesné švy, poškodené pripojenia a vlhké miesta. ▶ Ak nedokáže nájsť žiadne netesné body, pozrite si kap. „Kondenzácia“ na strane 64. ▶ Ak nájdete netesné body, aplikujte tesniacu hmotu na švy. |
| Trhlina v textílii | <ul style="list-style-type: none"> ▶ Použite opravnú pásku na utesnenie textílie. ▶ Opravy prenechajte kvalifikovanému odborníkovi. |

Kondenzácia

Pri všetkých stanoch dochádza k vnútornej tvorbe kondenzácie, ak sa vyskytne jedna alebo viacero nasledujúcich podmienok:

- vysoká vlhkosť vzduchu
- vysoká vlhkosť v zemi
- pokles teploty

Pri výraznej tvorbe kondenzácie môže voda stekať po vnútornej strane strechy a odkvapkávať zo šnúr, pásiak a iných vnútorných prvkov a chybné sa považovať za netesnosť.

- ▶ Zlepšite vetranie otvorením dverí a/alebo okien.
- ▶ Umiestnite vodotesnú podložku.

Oprava prepichnetej vzduchovej tyčky

Ak zo vzduchovej tyčky uniká vzduch, postupujte nasledujúcim spôsobom:

1. Odzipsujte vonkajšie puzdro, ktoré drží vzduchovú tyčku.
2. Zatvorte poistné ventily, ak sú namontované.
3. Odoberte vzduchovú tyčku.
4. Vyfúknite vzduchovú tyčku.
5. Odzipsujte ochranné puzdro pre odkrytie nafukovacej trubice.
6. Nafukovaciú trubicu trochu nafúknite.
7. Ponorte trubicu do vody.
8. Nájdite miesto prepichnutia.
9. Použite pásku a roztok na opravu na utesnenie prepichnutia.
10. Nafukovaciú trubicu zazipsujte späť do ochranného puzdra.
11. Vzduchovú tyčku zazipsujte späť do vonkajšieho puzdra.

Výmena hliníkovej tyčky (ak je k dispozícii)

- Poškodené hliníkové tyčky, ak sú k dispozícii, okamžite vymeňte. Kontaktujte svojho predajcu alebo pobočku výrobcu vo svojej krajine (pozri dometic.com/dealer).

Likvidácia



- Obalový materiál dávajte podľa možnosti do príslušného recyklovateľného odpadu.
- Informujte sa v najbližšom recyklačnom stredisku alebo u vášho špecializovaného predajcu o likvidácii výrobku v súlade s príslušnými predpismi týkajúcimi sa likvidácie.

Záruka

Platí zákonom stanovená záručná lehota. Ak je výrobok poškodený, obráťte sa na svojho predajcu alebo pobočku výrobcu vo svojej krajine (pozri dometic.com/dealer).

Ak žiadate o vybavenie opravy alebo nárokov vyplývajúcich zo záruky, k zaslanému produktu musíte priložiť nasledujúce dokumenty:

- kópiu faktúry s dátumom kúpy,
- dôvod reklamácie alebo opis chyby.

Upozorňujeme Vás, že samooprava alebo neodborná oprava môže mať za následok ohrozenie bezpečnosti a zánik záruky.

Záručné podmienky

Záruka sa vzťahuje na výrobné chyby, materiály a diely. Záruka sa nevzťahuje na blednutie krytu a opotrebenie spôsobené UV žiarením, nesprávne použitie, náhodné poškodenie, poškodenie pri búrke, alebo trvalé, polotrvalé alebo komerčné použitie. Nevzťahuje na žiadne škody z toho vyplývajúce. V prípade nárokov sa obráťte na svojho predajcu. Toto nemá vplyv na vaše zákonné práva.

Pečlivě si prosím přečtete a dodržujte všechny pokyny, směrnice a varování obsažené v tomto návodu k výrobku, abyste měli jistotu, že výrobek budete vždy správně instalovat, používat a udržívat. Tyto pokyny MUSÍ být uchovávány v blízkosti výrobku.

Používáním výrobku tímto potvrzujete, že jste si pečlivě přečetli všechny pokyny, směrnice a varování a že rozumíte podmínkám uvedeným v tomto dokumentu a souhlasíte s nimi. Souhlasíte s používáním tohoto výrobku pouze k určenému účelu a použití a v souladu s pokyny, směrnice a varováními uvedenými v tomto návodu k výrobku a v souladu se všemi příslušnými zákony a předpisy. Pokud si nepřečtete a nebudete dodržovat zde uvedené pokyny a varování, může to vést ke zranění vás i ostatních, poškození vašeho výrobku nebo poškození jiného majetku v okolí. Tento návod k výrobku, včetně pokynů, směrnic a varování a související dokumentace může být předmětem změn a aktualizací. Aktuální informace o výrobku naleznete na documents.dometic.com, dometic.com.

Vysvětlení symbolů



NEBEZPEČÍ!

Bezpečnostní pokyn: Označuje nebezpečnou situaci, která, pokud se jí nezabrání, bude mít za následek smrt nebo vážné zranění.



VÝSTRAHA!

Bezpečnostní pokyn: Označuje nebezpečnou situaci, která, pokud se jí nezabrání, může mít za následek smrt nebo vážné zranění.



UPOZORNĚNÍ!

Bezpečnostní pokyn: Označuje nebezpečnou situaci, která, pokud se jí nezabrání, může mít za následek lehké nebo středně těžké zranění.



POZOR!

Označuje nebezpečnou situaci, která, pokud se jí nezabrání, může mít za následek majetkové škody.



POZNÁMKA

Doplňující informace týkající se obsluhy výrobku.

Všeobecné bezpečnostní pokyny



NEBEZPEČÍ! Nedodržení tohoto pokynu bude mít za následek smrt nebo vážné zranění.

Nebezpečí otravy oxidem uhelnatým

- Uvnitř stanu nikdy nepoužívejte přístroje na spalování paliva, jako jsou grily nebo plynové ohříváče. Při spalování vzniká oxid uhelnatý, který se hromadí uvnitř stanu, protože v něm není komín.



VÝSTRAHA! Nedodržení těchto varování by mohlo mít za následek smrt nebo vážné zranění.

Nebezpečí požáru

- Ujistěte se, že znáte protipožární opatření na místě.
- Uvnitř stanu nevařte ani nepoužívejte otevřené plameny.
- V případě požáru stan okamžitě opusťte.

Nebezpečí udušení

- Přesvědčte se, že jsou větrací otvory stále otevřené a volné, aby nedošlo k udušení.



UPOZORNĚNÍ! Nedodržení těchto upozornění by mohlo mít za následek lehké nebo střední zranění.

Riziko zranění

- Tento přístroj není určen k používání osobami (včetně dětí) s omezenými fyzickými, sensorickými nebo duševními schopnostmi, nebo osobami s nedostatkem zkušeností a vědomostí, pokud není zajištěn přiměřený dozor nebo návod k použití přístroje osobou, která je odpovědná za bezpečnost těchto osob.
- Nedovolte dětem hrát si kolem stanu a zajistěte, aby byla používána vhodná ochranná obuv. Kotevní lana jsou spojena s nebezpečím zakopnutí a kolíky mohou být ostré.
- Čištění a běžnou údržbu nesmějí provádět děti bez dozoru.
- Udržujte volné průchody.

Obsah dodávky

Santorini FTK 4X8/2X4

| Součást | Množství |
|---------------------------|----------|
| Stan | 1 |
| Ruční pumpa | 1 |
| Taška na kolíky | 1 |
| Přepavní taška | 1 |
| Sada na opravu | 1 |
| Návod k montáži a obsluze | 1 |

Reunion FTG 5X5/4X4

| Součást | Množství |
|---------------------------|----------|
| Stan | 1 |
| Hliníková tyč stříšky | 1 |
| Ruční pumpa | 1 |
| Taška na kolíky | 1 |
| Přepavní taška | 1 |
| Sada na opravu | 1 |
| Návod k montáži a obsluze | 1 |

Pico FTC 2X2/1X1

| Součást | Množství |
|---------------------------|----------|
| Stan | 1 |
| Nastavitelné tyče | 2 |
| Ruční pumpa | 1 |
| Taška na kolíky | 1 |
| Přepavní taška | 1 |
| Sada na opravu | 1 |
| Návod k montáži a obsluze | 1 |

Příslušenství

Santorini FTK 4X8/2X4

| Popis | Č. výr. |
|-----------------------|------------|
| Vnitřní stan 4X8 | 9120002121 |
| Koberec 4X8 | 9120002122 |
| Ochranná podložka 4X8 | 9120002123 |
| Vnitřní stan 2X4 | 9120002124 |
| Koberec 2X4 | 9120002125 |
| Ochranná podložka 2X4 | 9120002126 |

Reunion FTG 5X5/4X4

| Popis | Č. výr. |
|-----------------------|------------|
| Koberec 5X5 | 9120002127 |
| Ochranná podložka 5X5 | 9120002128 |
| Koberec 4X4 | 9120002129 |
| Ochranná podložka 4X4 | 9120002130 |

Pico FTC 2X2/1X1

| Popis | Č. výr. |
|-----------------------|------------|
| Ochranná podložka 2X2 | 9120002131 |
| Ochranná podložka 1X1 | 9120002132 |

Použití v souladu s účelem

Tento stan je vhodný pro:

- jasné až mírně oblačné počasí,
- turistiku.

Tento stan **není** vhodný pro:

- velmi silný vítr nebo sněžení,
- sezónní kempování nebo komerční použití.

Tento výrobek je vhodný pouze k určenému účelu a použití v souladu s tímto návodem.

Tento návod poskytuje informace, které jsou nezbytné pro řádnou instalaci a/nebo provoz výrobku. Nedostatečná instalace a/nebo nesprávný provoz či údržba povedou k neuspokojivému výkonu a možné závadě.

Výrobce nepřijímá žádnou odpovědnost za jakékoli zranění nebo poškození výrobku vyplývající z následujícího:

- Nesprávné sestavení nebo připojení včetně nadměrného napětí
- Nesprávná údržba nebo použití jiných náhradních dílů než původních dílů dodaných výrobcem
- Změna výrobku bez výslovného souhlasu výrobce
- Použití k jiným účelům, než jsou popsány v tomto návodu

Společnost Dometic si vyhrazuje právo změnit vzhled a specifikace výrobku.

Používání stanu



UPOZORNĚNÍ! Riziko zranění a hmotné škody

Zip na ochranném pouzdru nikdy neotevírejte při nafukování nafukovací tyče. To bude mít za následek prasknutí nafukovací tyče.

Před prvním použitím

Před prvním použitím se s výrobkem obeznávejte tak, že provedete jeho první zkušební stavění. Zkontrolujte, zda je dodávka kompletní.

Santorini, Pico only: Vystavení výrobku povětrnostním vlivům před prvním použitím

Výrobek je vyroben z materiálů, které vyžadují před použitím přípravu, aby se maximalizovala jejich odolnost vůči povětrnostním vlivům.

- Výrobek plně postavte venku v době před očekávaným deštěm nebo na místě, kde je možné výrobek zvenku důkladně namočit hadicí.

Tento proces se nazývá weathering. Po procesu weatheringu se tkanina napne, což umožní bavlně v místě šitého švu nabobtnat a vyplnit otvory vytvořené šicí jehlou během výrobního procesu.

- Před zabalením nechte výrobek důkladně vyschnout.

Dodržení tohoto postupu před prvním použitím zajistí, že se odolnost výrobku proti povětrnostním vlivům bude s dalšími namočeními zlepšovat.

Výběr místa

Vyberte ploché místo chráněné před větrem:

- v případě potřeby použijte protivětrnou zástěnu.
- Vyberte místo ve stínu, abyste zabránili degradaci tkaniny působením UV záření.

3. Vyvarujte se stavění zástěny pod stromy, protože padající větve, pryskyřice atd. mohou výrobek poškodit.
4. Z místa odstraňte ostré kameny a nečistoty, aby nedošlo k poškození podlahy.
5. Výrobek postavte dveřmi odvrácenými od směru větru.

Stavění stanu



UPOZORNĚNÍ! Riziko zranění a hmotné škody

- Nepoužívejte žádné kompresory určené k huštění pneumatik automobilů.
- Matraci (je-li k dispozici) nafukujte pouze na maximální tlak 2 psi/0,14 bar.
- Nafukovací tyče nafoukněte pouze do zelené oblasti na manometru dodané ruční pumpy (10 psi/0,69 bar).



POZOR! Hmotná škoda

Zip neotevírejte ani nezavírejte nadměrnou silou.



POZNÁMKA

- Stan se dodává s kolíky k univerzálnímu použití. Tyto kolíky jsou vhodné pro mnoho míst, ale pro některé druhy podkladu jsou zapotřebí speciální kolíky. Zeptejte se svého prodejce.
- Kolíky zarazte do země pod úhlem 45° od stanu.
- Kotevní lana zarovnejte se švem, ze kterého vycházejí, a zajistěte kolíky.

Při stavění stanu mějte na paměti následující tipy:

- Obrázky poskytují obecný přehled o stavění. Skutečné stavění se bude mírně lišit podle modelu stanu.
- Přivolejte si pomocníka. Stavění více osobami je snazší.
- Nafukovací tyče nafukujte zepředu dozadu.
- Po postavení stanu do vzpřímené polohy zkontrolujte rohové kolíky a v případě potřeby je znovu zajistěte. Podlážka na vnitřní straně by měla být napnutá a měla by mít obdélníkový tvar.
- Kotevní lana zajistěte kolíky tak, aby stan byl napnutý, aniž by došlo k narušení tvaru.
- Jsou-li k dispozici, připevněte pásy proti bouři.
- Kotevní lana čas od času kontrolujte, abyste zajistili jejich dostatečné napnutí, v případě potřeby použijte k nastavení jezdce.

Stan postavte takto:

- Abyste stan chránili před nečistotami a poškozením, před vybalením pod něj položte podlážku nebo ochrannou podložku.
- Vybalte stan.
- Seznamte se s jednotlivými součástmi.
- Postupujte podle postupu stavění stanu:
 - Santorini: obr. **2**, strana 4 až obr. **9**, strana 5.
 - Reunion: obr. **10**, strana 5 až obr. **20**, strana 7.
 - Pico: obr. **21**, strana 7 až obr. **30**, strana 9.

Sundání tropika (pouze Reunion)

- ▶ Při sundávání tropika postupujte podle obrázku: obr. **19**, strana 7.
- ▶ Před demontáží stanu připevněte tropiko.

Demontáž stanu



POZOR! Hmotná škoda

Při demontáži stanu nevyvíjejte nadměrnou sílu. Jinak se materiál může poškodit.

1. Odstraňte vnější nečistoty.
2. Stáhněte všechny okenní rolety nebo odstraňte závěsy.
3. Zavřete všechny dveře a otvory.
4. Pokud je nainstalována, vytlačte tyč stříšky z pouzdra, netahejte za ni.
5. Odstraňte všechna lana a pásy.
6. Odstraňte všechny kolíky mezi rohovými kolíky.
7. Otevřete ventil na každé tyči.
8. Počkejte, až se vypustí převážné množství vzduchu.
9. Odstraňte čtyři rohové kolíky.
10. Složte/srolujte stan směrem k ventilům, aby se vypustilo více vzduchu.
11. Po vypuštění stan srolujte, aby se vešel do přepravní tašky.
12. Před zabalením do přepravní tašky se ujistěte, že jsou všechny části čisté.
13. Pokud je stan před uložením mokrá nebo vlhký, co nejdříve jej úplně vysušte. V opačném případě může tkanina začít vykazovat známky plísně.

Čištění a péče



POZOR! Nebezpečí poškození

- K čištění nepoužívejte žádné ostré nebo tvrdé předměty ani čisticí prostředky.
- K čištění nepoužívejte materiály na bázi alkoholu, chemikálie, mýdlo a mycí prostředky.
- Co nejdříve odstraňte ptačí trus a stromovou pryskyřici, aby nedošlo k trvalému poškození materiálu.

1. V případě potřeby výrobek očistěte čistou vodou a měkkým kartáčem.
2. Před každou cestou naneste impregnaci proti vodě a UV záření.

Uložení stanu



POZNÁMKA

- Stan pro čištění zcela postavte.
- Pro čištění si vyberte slunečný den, abyste zajistili důkladné vyschnutí materiálu.

1. Vyčistěte stan.
2. Před zabalením stan plně větrejte a zajistěte, aby byl zcela suchý.
3. Skladujte na dobře větraném a suchém místě.

Odstraňování poruch a závad



POZNÁMKA

- Při prvním vystavení vodě může být ve švech určitá vlhkost. Z důvodu této vlhkosti budou vlákna bobtnat a vyplní otvory, které byly vytvořeny při šití.
- Plně vybavená sada náhradních dílů by měla obsahovat:
 - vodoodpudivý sprej,
 - záplatovou pásku a opravný roztok,
 - silikonový sprej na zipy,
 - náhradní kolíky.

| Problém | Náprava |
|---------------------------------|---|
| Stan lze nafouknout jen obtížně | <ul style="list-style-type: none">▶ Zkontrolujte, zda je ventil zcela zašroubován do nafukovací tyče.▶ Zkontrolujte, zda je nafukovací trubka u ventilu zkroucená. To může být signalizováno hlukem. Vyrovnajte nafukovací trubku |
| Únik vzduchu | <ul style="list-style-type: none">▶ Zkontrolujte, zda je ventil zcela zašroubován do nafukovací tyče a těsnicí kroužek je nasazen.▶ Zkontrolujte, zda je krytka ventilu pevně utažená.▶ Zkontrolujte případné propíchnutí, viz kap. „Oprava díry v nafukovací tyči“ na strani 68. |
| Únik vody | <ul style="list-style-type: none">▶ Zkontrolujte těsnost švů, poškození pásek a vlhká místa.▶ Pokud nelze žádné úniky najít, viz kap. „Kondenzát“ na strani 68.▶ Pokud zjistíte nějaké úniky, naneste těsnicí hmotu. |
| Trhlina v plachtě | <ul style="list-style-type: none">▶ K utěsnění plachty použijte záplatovou pásku.▶ Opravy svěřte autorizovanému odborníkovi. |

Kondenzát

Všechny stany jsou vystaveny vnitřnímu kondenzátu, pokud platí jedna nebo více následujících podmínek:

- vysoká vlhkost vzduchu
- vysoká vlhkost půdy
- pokles teploty

Silný kondenzát může stékat po vnitřní straně střechy a odkapávat z pásků, pásek a jiných vnitřních prvků a být zaměněn za únik.

- ▶ Zvyšte větrání otevřením dveří a/nebo oken.
- ▶ Instalujte vodotěsnou podlahku.

Oprava díry v nafukovací tyči

Pokud z nafukovací tyče uniká vzduch, postupujte takto:

1. Odepněte vnější pouzdro, které nafukovací tyč přidržuje.
2. Zavřete uzavírací ventily, jsou-li namontovány.
3. Sejměte nafukovací tyč.
4. Vypustěte nafukovací tyč.
5. Odepněte ochranné pouzdro, abyste měli přístup k nafukovací trubce.
6. Do nafukovací trubky foukněte trochu vzduchu.
7. Ponořte trubku do vody.
8. Vyhledejte díru.
9. Díru uzavřete pomocí záplatové pásky a opravného roztoku.
10. Nafukovací trubku zapněte na zip zpět do ochranného pouzdra.
11. Nafukovací tyč zapněte na zip zpět do vnějšího pouzdra.

Výměna hliníkové tyče (je-li k dispozici)

- ▶ Poškozené hliníkové tyče okamžitě vyměňte. Obratě se na svého prodejce nebo na pobočku výrobce ve vaší zemi (viz dometic.com/dealer).

Likvidace



- ▶ Obalový materiál likvidujte v odpadu určeném k recyklaci.
- ▶ Informace o likvidaci výrobku v souladu s platnými předpisy pro likvidaci vám sdělí místní recyklační středisko nebo specializovaný prodejce.

Záruka

Na výrobek je poskytována záruka v souladu s platnými zákony. Pokud je výrobek vadný, obraťte se na svého prodejce nebo na pobočku výrobce ve vaší zemi (viz dometic.com/dealer).

K vyřízení opravy a záruky nezapomeňte spolu s výrobkem odeslat následující dokumenty:

- kopii účtenky s datem zakoupení,
- uvedení důvodu reklamace nebo popisu vady.

Upozorňujeme, že oprava svépomocí nebo neodborná oprava může ohrozit bezpečnost a vést ke ztrátě záruky.

Záruční podmínky

Záruka se vztahuje na výrobní vady, materiály a díly. Záruka se nevztahuje na vyblednutí krytu a opotřebení způsobené UV zářením, nesprávným použitím, náhodným poškozením, poškozením bouří nebo trvalým, polotrvalým nebo komerčním použitím. Nevztahuje se na žádné následné škody. Pro reklamaci se prosím obraťte na svého prodejce. Tím nejsou dotčena vaše zákonná práva.

A termék mindenkor szakszerű telepítése, használata és karbantartása érdekében kérjük figyelmesen olvassa el az ebben a termék kézikönyvben található utasításokat, irányelveket és figyelmeztetéseket, valamint mindig tartsa be ezeket. Ezt az útmutatót a termék közelében KELL tartani.

A termék használatba vételével Ön kijelenti hogy figyelmesen elolvasta az összes utasítást, irányelvet és figyelmeztetést, valamint megértette és elfogadja az itt leírt szerződési feltételeket. Ön elfogadja, hogy kizárólag a rendeltetésének megfelelő célra és a jelen termék kézikönyvben leírt útmutatásoknak, irányelveknek és figyelmeztetéseknek, valamint a hatályos törvényeknek és szabályozásoknak megfelelően használja ezt a terméket. Az itt leírt utasítások és figyelmeztetések elolvasásának és betartásának elmulasztása saját és mások sérüléséhez, a termék vagy a közelben található más anyagi javak károsodásához vezethet. Ez a termék kézikönyv és a benne található utasítások, irányelvek és figyelmeztetések, valamint a kapcsolódó dokumentációk módosulhatnak és frissülhetnek. Naprakész termékinformációk érdekében kérjük látogasson el a következő honlapra: documents.dometic.com, dometic.com.

Szimbólumok magyarázata



VESZÉLY!

Biztonsági útmutatás: Veszélyes helyzetet jelöl, amely súlyos sérülést vagy halált okoz, ha nem kerülik el.



FIGYELMEZTETÉS!

Biztonsági útmutatás: Veszélyes helyzetet jelöl, amely súlyos sérülést vagy halált okozhat, ha nem kerülik el.



VIGYÁZAT!

Biztonsági útmutatás: Veszélyes helyzetet jelöl, amely könnyű vagy mérsékelt sérülést okozhat, ha nem kerülik el.



FIGYELEM!

Olyan helyzetet jelöl, amely vagyoni kárt okozhat, ha nem kerülik el.



MEGJEGYZÉS

A termék kezelésére vonatkozó kiegészítő információk.

Általános biztonsági útmutatások



VESZÉLY! Ennek az útmutatásnak a figyelmen kívül hagyása súlyos vagy halálos sérüléshez vezet.

Szénmonoxid mérgezés veszélye

- A sátor közelében tilos üzemanyagot égető készülékeket, például grillezőket, vagy gázmelegítőket alkalmazni. Az égés szénmonoxidot termel, amely mivel nincs légmozgás, felhalmozódik a sátorban.



FIGYELMEZTETÉS! Ezeknek a figyelmeztetéseknek a figyelmen kívül hagyása súlyos, vagy halálos sérüléshez vezethet.

Tűzveszély

- Ismerje meg a helyszíni tűzvédelmi intézkedéseket.
- A sátorban tilos főzni, vagy nyílt lángot használni.
- Tűz esetén azonnal hagyja el a sátrat.

Fulladásveszély

- A fulladás elkerülése érdekében biztosítsa, hogy a szellőzőnyílások mindig nyitva legyenek és ne legyenek eltömítve.



VIGYÁZAT! Ezeknek a felhívásoknak a figyelmen kívül hagyása könnyű vagy mérsékelt sérüléshez vezethet. Sérülés kockázata

- A készüléket korlátozott testi, szellemi, illetve érzékelési képességgel rendelkező (gyermeket is beleértve), illetve a készülékek használatához szükséges gyakorlat vagy tudás híján lévő személyek nem használják, kivéve, ha használata közben egy felelős személy felügyeli a biztonságukat, illetőleg az ő útmutatása alapján használják a készüléket.
- Ne hagyja, hogy a gyermekek a sátor körül játszanak és gondoskodjon róla, hogy viseljenek védőcipőt. A kifesztő kötelek botlásveszélyt okoznak, a csapok pedig hegyesek lehetnek.

- A tisztítást és a felhasználói karbantartást gyermekek felügyelet nélkül nem végezhetik.
- Tartsa szabadon a közlekedési utakat.

A csomag tartalma

Santorini FTK 4X8/2X4

| Szerkezeti elem | Mennyiség |
|----------------------------------|-----------|
| Sátor | 1 |
| Kézi szivattyú | 1 |
| Csap zsák | 1 |
| Hordozótáska | 1 |
| Javítókészlet | 1 |
| Szerelési és használati útmutató | 1 |

Reunion FTG 5X5/4X4

| Szerkezeti elem | Mennyiség |
|----------------------------------|-----------|
| Sátor | 1 |
| Alumínium védőtető rúd | 1 |
| Kézi szivattyú | 1 |
| Csap zsák | 1 |
| Hordozótáska | 1 |
| Javítókészlet | 1 |
| Szerelési és használati útmutató | 1 |

Pico FTC 2X2/1X1

| Szerkezeti elem | Mennyiség |
|----------------------------------|-----------|
| Sátor | 1 |
| Beállítható rudak | 2 |
| Kézi szivattyú | 1 |
| Csap zsák | 1 |
| Hordozótáska | 1 |
| Javítókészlet | 1 |
| Szerelési és használati útmutató | 1 |

Tartozékok

Santorini FTK 4X8/2X4

| Leírás | Cikksz. |
|-----------------|------------|
| 4X8 belső sátor | 9120002121 |
| 4X8 szőnyeg | 9120002122 |
| 4X8 alátétfólia | 9120002123 |
| 2X4 belső sátor | 9120002124 |
| 2X4 szőnyeg | 9120002125 |
| 2X4 alátétfólia | 9120002126 |

Reunion FTG 5X5/4X4

| Leírás | Cikksz. |
|-----------------|------------|
| 5X5 szőnyeg | 9120002127 |
| 5X5 alátétfólia | 9120002128 |
| 4X4 szőnyeg | 9120002129 |
| 4X4 alátétfólia | 9120002130 |

Pico FTC 2X2/1X1

| Leírás | Cikksz. |
|-----------------|------------|
| 2X2 alátétfólia | 9120002131 |
| 1X1 alátétfólia | 9120002132 |

Rendeltetészerű használat

Ez a sátor a következőkhöz alkalmas:

- enyhe és mérsékelt enyhe időjárás
- túrázás

Ez a sátor a következőkhöz **nem** alkalmas:

- fokozottan erős szél, vagy hóesés
- egész évszakos felállítás vagy professzionális használat

Ez a termék az itt leírt utasításoknak megfelelő rendeltetészerű használatra alkalmas.

Ez a kézikönyv olyan információkat nyújt, amelyek a termék szakszerű telepítéséhez és/vagy üzemeltetéséhez szükségesek. A hibás telepítés és/vagy a szakszerűtlen üzemeltetés vagy karbantartás elégtelen teljesítményhez és potenciálisan meghibásodáshoz vezethet.

A gyártó nem vállal felelősséget a termék olyan károsodásáért, vagy sérülésekért, amelyek a következőkre vezethetők vissza:

- Hibás összeszerelés vagy csatlakoztatás, ideértve a túlfeszültséget is
- Helytelen karbantartás, vagy a gyártó által szállított eredeti cserealkatrészeketől eltérő cserealkatrészek használata
- A termék kifejezett gyártói engedély nélküli módosítása
- Az útmutatóban leírt céloktól eltérő felhasználás

A Dometic fenntartja a termék megjelenésének és specifikációjának módosítására vonatkozó jogát.

A sátor használata

VIGYÁZAT! Sérülésveszély és anyagi kár

Amíg egy levegőrúd fel van fújva, tilos kinyitni a védőtokon lévő cipzárt. Ez a levegőrúd felrepedéséhez vezet.

Az első használat előtt

Mielőtt először használná a terméket, egy próbafelállítás végrehajtásával ismerkedjen meg a termékkel. Ellenőrizze a kiszállított csomag hiánytalan-ságát.

Santorini, Pico only: Termékének időjárásállóvá tétele az első használat előtt

A termék olyan anyagokból készül, amelyek használat előtt előkészítést igényelnek, így maximalizálható az időjárásállóság.

1. Ha eső várható, teljesen állítsa fel a terméket a szabadban vagy slaggal alaposan nedvesítse be a termék külsejét.

Ezt a műveletet időjárásállóvá tételnek nevezzük. Az időjárásállóvá tétel összehúzza az anyagot, és lehetővé teszi, hogy a varrácsműveletben lévő pamut megduzzadjon, és kitöltse a gyártási folyamat során a varrótű által készített lyukakat.

2. Elrakás előtt hagyja a terméket alaposan megszáradni.

Ha az első használat előtt végrehajtja ezt a műveletet, azzal biztosítja, hogy az ezt követő elázások javítani fogják a termék időjárásállóságát.

Terület kiválasztása

Szélről védett sík területet válasszon ki:

1. szükség esetén használjon szélfogót.
2. A szövet UV általi roncsolásának elkerülése érdekében árnyékos területet válasszon ki.
3. Kerülje a fák alatti felállítást, mivel a leeső ágak, a gyanta, stb. kárt tehetnek a termékben.
4. A sátorraljzat sérülésének elkerülése érdekében tisztítsa meg a területet az éles kövektől és a hulladékoktól.
5. Úgy állítsa fel a terméket, hogy az ajtó a széllel ellentétes oldal felé nézzenek.

A sátor felállítása



VIGYÁZAT! Sérülésveszély és anyagi kár

- Ne alkalmazzon autókerekek felfújására tervezett kompresszor típusokat.
- A matracot (ha van ilyen) csak a maximális 2 psi/0,14 bar nyomásra fújja fel.
- A levegőrudakat csak a mellékelt kézi pumpa nyomásmérő műszerének zöld zónájában lévő nyomással fújja fel (10 psi/0,69 bar).



FIGYELEM! Anyagi kár

Erővel tilos nyitni vagy zárni a cipzárat.



MEGJEGYZÉS

- A sátor csomagjában univerzális csapok találhatóak. Ezek számos területhez alkalmasak, de bizonyos talajtípusokhoz speciális csapokra van szükség. Kérje ki kereskedője tanácsát.
- A csapokat a sátorhoz képest 45°-os szögben ferden hajtja bele a talajba.
- Állítsa be a kifeszítő köteleket ahhoz a varrathoz, ahonnan kiindulnak.

A sátor felállítása során vegye figyelembe a következő tanácsokat:

- Az ábrák általános áttekintés biztosítanak a felállításhoz. A tényleges felállítás a sátor modelljétől függően némileg eltérő lehet.
- Kérjen segítséget. Több emberrel egyszerűbb a felállítás.
- A levegőrudakat előről hátrafelé fújja fel.
- Miután függőleges helyzetbe állította a sátor, ellenőrizze a sarokcsapokat és szükség esetén ismét üsse be a csapokat a talajba. A belső részen a sátorraljzat ki kell hogy legyen feszítve és négyzet alakú kell hogy legyen.
- Tűzze le a kifeszítő köteleket, így a sátor kifeszül, de az alakja nem deformálódik el.
- Csatlakoztassa a vihar hevedereket, ha vannak ilyenek.

- A megfelelő feszesség biztosítása érdekében rendszeresen ellenőrizze a kifeszítő köteleket és szükség esetén a csúszórészekkel állítsa be ezeket.

A következők szerint állítsa fel a sátorot:

1. A sátor szennyeződéstől és károsodástól való védelme érdekében a kicsomagolás előtt terítsen ki egy ponyvát vagy egy sátoraljzatot.
2. Csomagolja ki a sátorot.
3. Válogassa szét és azonosítsa az eltérő komponenseket.
4. A sátor felállításához az ábrán látható módon járjon el:
 - Santorini: **2**. ábra, 4. oldal - **9**. ábra, 5. oldal.
 - Reunion: **10**. ábra, 5. oldal - **20**. ábra, 7. oldal.
 - Pico: **21**. ábra, 7. oldal - **30**. ábra, 9. oldal.

A sátorponyva eltávolítása (csak a Reunion modellnél)

- ▶ A sátorponyva eltávolításához az ábrán látható módon járjon el: **19**. ábra, 7. oldal.
- ▶ A sátor szétszerelése előtt csatlakoztassa a sátorponyvát.

A sátor szétszerelése



FIGYELEM! Anyagi kár

A sátor szétszerelése során ne alkalmazzon túlzott erőfeszítést. Ellenkező esetben az anyagok károsodhatnak.

1. Távolítsa el a szennyeződést a külső részről.
2. Zárja be az összes ablak sötétítőt, vagy vegye le a függönyöket.
3. Zárja be az összes ajtót és nyílászárót.
4. Ha van ilyen, tolja ki a védőtető rudat a zsákból, ne húzza.
5. Távolítsa el az összes zsinórt és hevedert.
6. Távolítsa el a sarokcsapok közötti összes csapot.
7. Minden rúdnál nyissa ki a szelepeket.
8. Várjon, amíg eltávozik a levegő nagy része.
9. Távolítsa el a négy sarokcsapot.
10. Még több levegő kinyomásához hajtogassa/tekerceselje a sátorot a szelepek felé.
11. Leeresztett állapotban tekerceselje össze a sátorot a hordozózsákba illeszkedő méretre.
12. Mielőtt bepakolná azokat a hordozótáskába, biztosítsa hogy az összes alkatrész tiszta legyen.
13. Ha az elrakáskor a sátor nedves, vagy nyirkos, a lehető leghamarabb szárítsa meg. Ellenkező esetben a szöveten penészedés jelenhet meg.

Tisztítás és karbantartás



FIGYELEM! Károsodás veszélye

- A tisztításhoz ne használjon éles vagy kemény tárgyakat, vagy tisztítószereket.
- A tisztításhoz ne használjon alkohol alapú anyagokat, vegyszereket, szappant és tisztítószereket.
- Távolítsa el a madárürüléket és a fák gyantáját, mivel ezek tartósan károsíthatják az anyagot.

1. Szükség esetén tiszta vízzel és puha kefével tisztítsa meg a terméket.
2. Minden egyes út előtt alkalmazzon víz-, és UV-ellenes impregnálást.

A sátor tárolása



MEGJEGYZÉS

- A tisztításhoz teljesen állítsa fel a sátorot.
- Az anyag teljes megszáradása érdekében a tisztítást egy napsütéses napon végezze.

1. Tisztítsa meg a sátorot.
2. Szárítsa meg a szabad levegőn a sátorot és az elpakolás előtt ellenőrizze, hogy teljesen megszáradt-e.
3. Jól szellőző, száraz helyen tárolja.

Hibaelhárítás



MEGJEGYZÉS

- A vízzel való első érintkezés során némi nedvesség jelenhet meg a varratoknál. A nedvesség hatására a szálak megduzzadnak és kitöltik a varrási művelet során keletkezett lyukakat.
- Egy teljesen felszerelt cserealkatrész készlet a következőket tartalmazza:
 - Impregnálószér
 - Javítószalag és javítási megoldás
 - Szilikonspray a cipzárakhoz
 - Tartalék csapok

| Probléma | Megoldás |
|----------------------------------|---|
| A sátor csak nehezen fújható fel | <ul style="list-style-type: none"> ▶ Ellenőrizze, hogy a szelep teljesen be van-e tekerve a levegőrúdba. ▶ Ellenőrizze, hogy a felfújó cső meg van-e csavarodva a szelepnél. Ezt zaj is jelezheti. Egyenesítse ki a felfújó csövet |
| Levegőszivárgás | <ul style="list-style-type: none"> ▶ Ellenőrizze, hogy a szelep teljesen be van-e tekerve a levegőrúdba és hogy a helyén van-e a tömítőgyűrű. ▶ Ellenőrizze, hogy a szelep kupakja szorosan meg van-e húzva. ▶ Ellenőrizze a lyukadásokat, lásd: „A levegőrúd lyukadásának javítása” fejj., 73. oldal. |
| Vízszivárgás | <ul style="list-style-type: none"> ▶ Ellenőrizze a szivárgó varratokat, sérült illesztéseket és a nedves területeket. ▶ Ha nem talál szivárgást, lásd: „Páralecsapódás” fejj., 72. oldal. ▶ Ha szivárgást talál, vigyen fel varrat tömítőanyagot. |
| Szakadás a szövetben | <ul style="list-style-type: none"> ▶ A szövet lezárásához használja a javítószalagot. ▶ A javításokat hivatalos szakemberrel végeztesse el. |

Páralecsapódás

Ha a következő feltételek közül egy vagy több teljesül, akkor minden sátorban kialakul belső páralecsapódás:

- magas a levegő páratartalma
- magas a talaj nedvességtartalma
- lecsökken a hőmérséklet

Erős páralecsapódás esetén a nedvesség lefolyhat a tető belső részén, és csöpöghet a belső szerelvényekről, és tévesen szivárgásnak vélhető.

- ▶ Az ajtók és/vagy ablakok nyitásával növelje a szellőzést.
- ▶ Helyezzen el vízálló sátoraljzatot.

A levegőrúd lyukadásának javítása

Ha a levegőrúdból szivárog a levegő, akkor a következő módon járjon el:

1. Cipzárassa ki a levegőrudat tartó külső zsákot.
2. Ha vannak ilyenek, akkor zárja le a szigetelő szelepeket.
3. Vegye ki a levegőrudat.
4. Engedje ki a levegőt a levegőrúdból.
5. A felfújható cső szabaddá tételéhez cipzárassa ki a védőzsákot.
6. Fújjon némi levegőt a felfújható csőbe.
7. Nyomja víz alá a csövet.
8. Keresse meg a lyukat.
9. Javítószalag és javítóoldat használatával zárja le a lyukat.
10. Cipzárassa vissza a felfújható csövet a védőzsákba.
11. Cipzárassa vissza a levegőrudat a külső zsákba.

Alumínium rúd cseréje (ha van ilyen)

- ▶ Ha van ilyen, azonnal cserélje ki a károsodott alumínium rudakat. Kérjük vegye fel a kapcsolatot a kiskereskedőjével, vagy a gyártó az Ön országában működő helyi leányvállalatával (lásd: dometic.com/dealer).

Ártalmatlanítás



- ▶ A csomagolóanyagot lehetőleg a megfelelő újrahasznosítható hulladékokhoz tegye.
- ▶ A termékre vonatkozó ártalmatlanítási előírásokról tájékozódjon a legközelebbi újrahasznosító központban, vagy szakkereskedőjénél.

Szavatosság

A termékre a törvény szerinti szavatossági időszak érvényes. Amennyiben a termék meghibásodott, lépjen kapcsolatba a kiskereskedővel, vagy a gyártó helyi képviselőjével (lásd: dometic.com/dealer).

A javításhoz, illetve a garancia intézéséhez a következő dokumentumokat kell mellékelnie a termék beküldésekor:

- A számla vásárlási dátummal rendelkező másolatát
- A reklamáció okát vagy a hibát tartalmazó leírást

Vegye figyelembe, hogy az önkezü javítás vagy a nem szakszerű javítás biztonsági következményekkel járhat, és érvénytelenítheti a szavatosságot.

Szavatossági feltételek

A szavatosság a gyártási hibákra, az anyag és alkatrészhibákra vonatkozik. A szavatosság nem vonatkozik a burkolat kifakulására, az UV-sugárzás miatti kopásra és elhasználódásra, a helytelen használatra, a véletlen károsításra, a vihar általi károokra, vagy az állandó és részleges kereskedelmi használatra. Nem vonatkozik következményes károokra. Igény érvényesítése érdekében forduljon kereskedőjéhez. Ez nem befolyásolja a törvény által biztosított jogait.

dometic.com

**YOUR LOCAL
DEALER**

dometic.com/dealer

**YOUR LOCAL
SUPPORT**

dometic.com/contact

**YOUR LOCAL
SALES OFFICE**

dometic.com/sales-offices
